

# АТОЛ

## АТОЛ 90Ф

Контрольно-кассовая  
техника

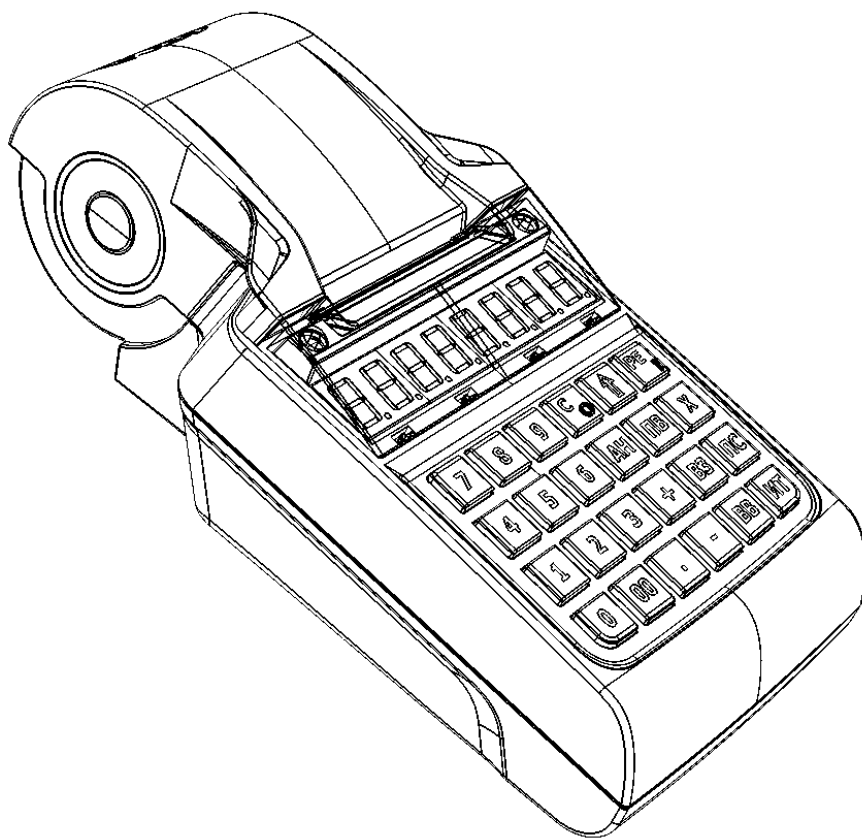

Руководство  
по эксплуатации

# 2018



# Содержание

Введение.....	7
Вводная часть .....	7
Условные обозначения.....	7
Используемые сокращения.....	8
Описание изделия .....	9
Использование по назначению .....	9
Схемы взаимодействия ККТ–ФНС/ОФД .....	10
Внешний вид ККТ. Маркировка .....	13
Питание изделия .....	15
Работа от сети .....	15
Работа от аккумулятора .....	15
О режиме пониженного энергопотребления .....	16
Подготовка к эксплуатации .....	17
Требования безопасности .....	17
Заправка бумаги.....	17
Установка сим карты в слот ККТ.....	20
Замена аккумуляторной батареи .....	21
Замена ФН.....	23
Порядок ввода в эксплуатацию .....	24
Установка даты и времени в изделии .....	24
Особенности работы ККТ с ФН.....	26
Настройка обмена с ОФД .....	27
Контроль отправки ФД ОФД.....	29
О режимах и паролях.....	30
Системы налогообложения и налоги. Основные положения .....	33
Система налогообложения (СНО) .....	33
Наименования и ставки налога.....	34
Режим оформления кассовых чеков.....	36
Вход в режим оформления кассовых чеков .....	36
Открытие смены .....	37
Функции клавиш.....	37
Основные положения .....	38
Использование электронного средства платежа (платежной картой) .....	39

Оформление кассового чека .....	39
Алгоритм формирования кассового чека .....	40
Изменение реквизитов кассового чека .....	41
Оформление позиции по коду товара .....	44
Оформление позиции по свободной цене .....	46
Оформление возврата прихода .....	51
О вводе абонентского номера .....	52
Повтор последней позиции .....	52
Отмена текущего чека .....	52
Закрытие/оплата чека .....	53
Оплата без подсчета суммы сдачи .....	53
Оплата с подсчетом суммы сдачи .....	54
Оформление кассового чека коррекции .....	55
Пробный чек .....	58
Внесение/выплата денег в/из кассы .....	58
Внесение наличных .....	58
Выплата наличных .....	59
Режим кассовых отчетов .....	60
Вход в режим кассовых отчетов без гашения .....	60
Функции клавиш .....	61
Отчет о текущем состоянии расчетов .....	62
Отчет о состоянии счетчиков ККТ без гашения .....	62
Отчет по секциям .....	64
Отчет по кассирам .....	65
Отчет по реализованным товарам .....	65
Почасовой отчет .....	67
Отчет количеств .....	67
Режим отчета о закрытии смены .....	68
Вход в режим отчета о закрытии смены .....	68
Функции клавиш .....	69
Отчет о состоянии счетчиков с гашением. Закрытие смены .....	69
Общее гашение .....	71
Режим доступа к ФН .....	72
Вход в режим доступа к ФН .....	72
Функции клавиш .....	72

Ввод реквизитов.....	73
Регистрация/Перерегистрация ККТ .....	75
Печать итогов регистрации/перерегистрации .....	77
Печать фискальных документов по номеру .....	78
Закрытие архива.....	79
Режим программирования .....	80
Вход в режим программирования .....	80
О структуре таблиц.....	81
Функции клавиш.....	82
Основные положения .....	83
Индикация координат.....	83
Ввод значений строковых полей .....	83
Ввод значений вещественных полей .....	85
Ввод значений целочисленных полей .....	86
Обозначения, использованные при описании таблиц.....	86
Коды символов.....	87
Таблица 1. База товаров .....	88
Таблица 2. Настройки .....	90
Таблица 3. Пользователи и пароли .....	99
Таблица 4 .....	100
Таблица 5. Текст в чеке .....	100
Таблица 6. Наименования секций .....	101
Таблица 7. Налоговые ставки.....	102
Таблица 8. Типы оплаты .....	103
Таблица 9. Реквизиты ЕГАИС.....	106
Таблица 10. Коды защиты .....	107
Таблица 11. Настройка GSM/WiFi .....	108
Таблица 12. Настройки ОФД .....	109
Таблица 13. Поставщики.....	110
Таблица 14. Единицы измерения .....	110
Таблица 15. Основание для коррекции .....	110
Коды ошибок.....	111
Неполадки и способы их устранения .....	115
Приложение 1 .....	121
Реквизиты товарной позиции в кассовом чеке.....	121

Оформление товарной позиции .....	121
Блок реквизитов кассового чека .....	122
Блок реквизитов отчетов о открытии и закрытии смены .....	125
Приложение 2.....	127
Сервисный режим (тестовый) .....	127
Информация об изделии .....	127
Демонстрационная печать.....	129
Технологический прогон .....	131
Диагностика соединения с ОФД.....	132
Инициализация таблиц начальными значениями .....	134
Технологическое обнуление .....	134
Приложение 3.....	135
Установка драйвера под ОС Windows .....	135
Подключение ККТ через USB-порт.....	138
Особенности интерфейсов обмена с ОФД .....	140
Особенности работы с EthernetOverUsb.....	140
Особенности работы с GSM модемом.....	141
Особенности работы по WiFi .....	141
Приложение 4.....	142
Утилита «Редактор таблиц».....	142
Программирование ККТ .....	142
Вкладка «Настройки GSM/WiFi».....	146
Вкладка «База товаров» .....	147
Вкладка «Настройки GSM/WiFi».....	149
Вкладка «Настройки ОФД» .....	150
Вкладка «Реквизиты ЕГАИС» .....	151
Приложение 5.....	152
Оформление чека при торговле алкогольной продукцией .....	152
Общие положения .....	152
Установка связи с УТМ АТОЛ (синхронизация) .....	153
Оформление чека прихода для алкогольной продукции .....	154
Крепкие спиртные напитки (маркированная алкогольная продукция) .....	154
Слабоалкогольная продукция (немаркированная) .....	156
Оформление чека возврата прихода для алкогольной продукции .....	158
Отмена текущего чека для алкогольной продукции .....	160

# Введение



## Вводная часть

Руководство по эксплуатации предназначено для ознакомления с функциональными возможностями модели контрольно-кассовой техники АТОЛ 90Ф (далее – ККТ).

До ознакомления с документацией на ККТ, ввода ККТ в эксплуатацию и проведения пуско-наладочных работ, подключать ККТ к ПК и сети электропитания, а также подключать к ККТ периферийное оборудование, не разрешается.

Пуско-наладочные работы и техническое обслуживание ККТ может производиться технически подготовленными специалистами, с использованием документации для данной модели ККТ.

В настоящем руководстве представлена информация о работе с изделием, описаны параметры его настройки, примеры их использования, а также образцы печатаемых документов версий ФФД 1.05 и ФФД 1.0 (подробнее см. документ «Форматы фискальных документов, обязательных к использованию», представленные на сайте ФНС).

## Условные обозначения



Текст, выделенный таким образом, является важным и требует обязательного прочтения и выполнения, описанных в нем действий.



Информация, отмеченная таким образом, носит ознакомительный и/или рекомендательный характер.

---

## Используемые сокращения

АКБ	Аккумуляторная батарея
ЕГАИС	Единая государственная автоматизированная информационная система, предназначенная для государственного контроля над объемом производства и оборота этилового спирта, алкогольной и спиртосодержащей продукции.
ЗН	Заводской номер ККТ
ККТ	Контрольно-кассовая техника
РН ККТ	Регистрационный номер ККТ
КПП	Код причины постановки – код, используемый в дополнение к идентификационному номеру налогоплательщика, и применяемый в отношении организаций, в связи с их постановкой на учёт в разных налоговых органах
КЭП	Квалифицированная электронная подпись
ОС	Операционная система
ОФД	Оператор фискальных данных
ПК	Персональный компьютер
ПО	Программное обеспечение
ТС КНО	Технические средства контроля налоговых органов
СНО	Система налогообложения
УТМ АТОЛ	Универсальный транспортный модуль АТОЛ НУВ-19
ФД	Фискальный документ
ФН	Фискальный накопитель
ФНС	Федеральная налоговая служба
ФП	Фискальный признак
ФФД	Формат фискального документа
ЧЛ	Чековая лента
ШК	Штрихкод
ЭЦП	Электронная цифровая подпись



Запрещается использовать изделие до ознакомления с разделом «Требования безопасности»



# Описание изделия



## Использование по назначению

ККТ АТОЛ 90Ф соответствует всем требованиям, установленным Федеральным законом № 54-ФЗ «О применении контрольно-кассовой техники при осуществлении наличных денежных расчетов и (или) расчетов с использованием электронных средств платежа» и должна быть внесена в реестр контрольно-кассовой техники.

ККТ АТОЛ 90Ф содержит внутри корпуса фискальный накопитель, осуществляет формирование фискальных документов, передачу фискальных документов в налоговые органы через оператора фискальных данных и печать фискальных документов на бумажных носителях. Установленный в ККТ АТОЛ 90Ф фискальный накопитель, является программно-аппаратным шифровальным (криптографическим) средством защиты фискальных данных и обеспечивает возможность формирования фискальных признаков, запись фискальных данных в некорректируемом виде (с фискальными признаками), их энергонезависимое долговременное хранение, проверку фискальных признаков, расшифровывание и аутентификацию фискальных документов, подтверждающих факт получения оператором фискальных данных фискальных документов, переданных контрольно-кассовой техникой, направляемых в контрольно-кассовую технику оператором фискальных данных (далее - подтверждение оператора), а также обеспечивающее возможность шифрования фискальных документов в целях обеспечения конфиденциальности информации, передаваемой оператору фискальных данных. Операторы фискальных данных - организации, созданные в соответствии с законодательством Российской Федерации и находящиеся на территории Российской Федерации, получившие в соответствии с законодательством Российской Федерации разрешение на обработку фискальных данных.

До начала применения ККТ для осуществления расчетов<sup>1</sup>, ККТ должна быть зарегистрирована в налоговых органах<sup>2</sup>. Действия, которые необходимо выполнить пользователю ККТ, для регистрации ККТ в налоговых органах и начала эксплуатации ККТ, описаны в разделе «Взаимодействие с ФНС через ОФД».



**Применение изделия при осуществлении денежных расчетов до проведения регистрации ККТ запрещено.**

<sup>1</sup> – Под расчетами подразумеваются прием или выплата денежных средств с использованием наличных и (или) электронных средств платежа за реализуемые товары, выполняемые работы, оказываемые услуги, прием ставок и выплата денежных средств в виде выигрыша при осуществлении деятельности по организации и проведению азартных игр, а также прием денежных средств при реализации лотерейных билетов, электронных лотерейных билетов, приеме лотерейных ставок и выплата денежных средств в виде выигрыша.

<sup>2</sup> – Регистрация в налоговых органах подразумевает под собой внесение налоговым органом записи об экземпляре модели контрольно-кассовой техники, ее фискального накопителя и о пользователе ККТ в журнал учета контрольно-кассовой техники, присвоение налоговым органом контрольно-кассовой технике регистрационного номера и выдача пользователю карточки регистрации контрольно-кассовой техники с указанием ее регистрационного номера на бумажном носителе или в электронном документе, подписанном усиленной квалифицированной электронной подписью.

## Схемы взаимодействия ККТ–ФНС/ОФД

### Взаимодействие с ФНС через ОФД

Для работы с ККТ АТОЛ 90Ф пользователю ККТ необходимо выполнить следующие действия:

1. Зарегистрироваться лично в отделении ФНС или в кабинете ККТ на официальном сайте налоговых органов (ФНС), предварительно указав все необходимые реквизиты (организации или индивидуальный предприниматель), при этом использовать квалифицированную электронную подпись (КЭП). Уникальную КЭП можно получить в удостоверяющем центре, аккредитованном в Минкомсвязи. Адреса таких центров опубликованы на сайте ведомства.
2. Заключить договор с Оператором фискальных данных, аккредитованный налоговыми органами, для обмена данными и последующей передачи информации о данном экземпляре ККТ в налоговые органы. Оператор фискальных данных - выполняет обработку фискальных данных с применением технических средств, которая включает получение, проверку достоверности, сбор, запись, систематизацию, накопление, хранение в некорректируемом виде, извлечение, использование, передачу в адрес налоговых органов в виде фискальных документов, предоставление налоговым органам таких данных и доступа к ним.
3. Через личный кабинет ККТ на сайте налоговых органов отправить заявку на регистрацию ККТ, удостоверив ее КЭП.
4. Получить от налоговых органов данные, необходимые для проведения регистрации данного экземпляра ККТ.
5. Внести в данный экземпляр ККТ реквизиты регистрации ККТ и выполнить регистрацию ККТ (используя утилиту регистрации ККТ, подробнее изложено в разделе «Регистрация/Перерегистрация ККТ»).
6. Получить карточку регистрации ККТ

После успешной регистрации ККТ взаимодействие с ФНС через ОФД осуществляется по следующей схеме:

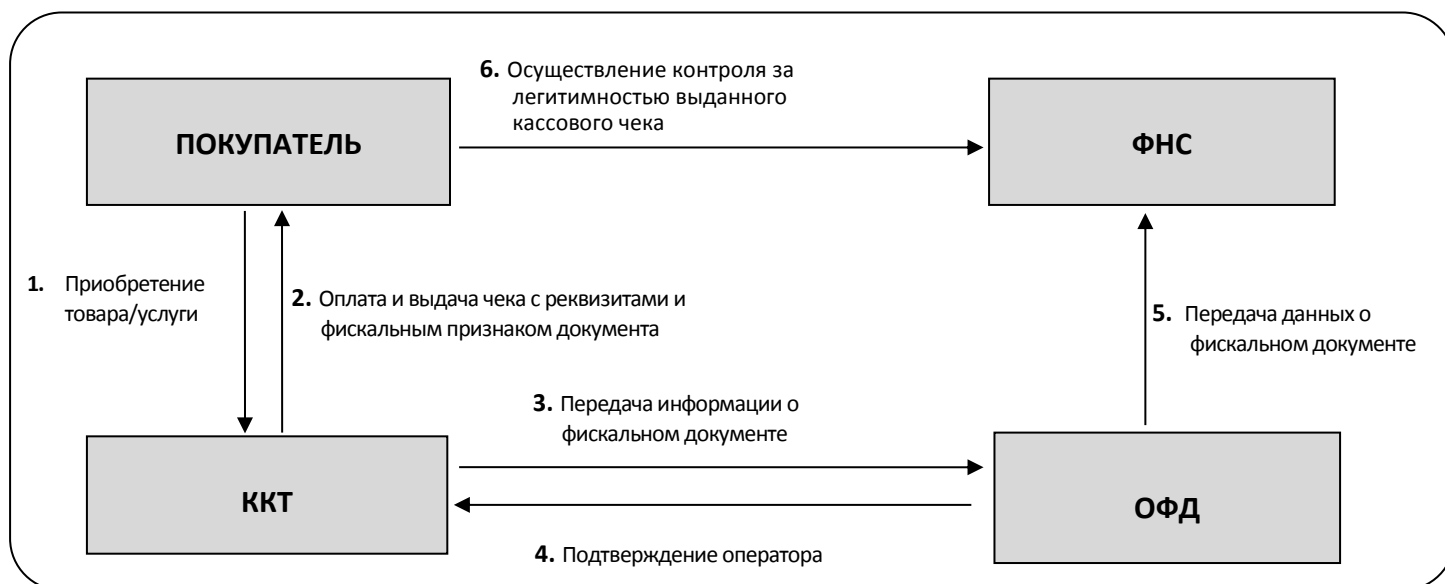

## Взаимодействие ККТ с ОФД

В целях обеспечения информационной безопасности первичное подключение ККТ по каналам связи осуществляется через межсетевой экран (маршрутизатор, шлюз и т.д.)

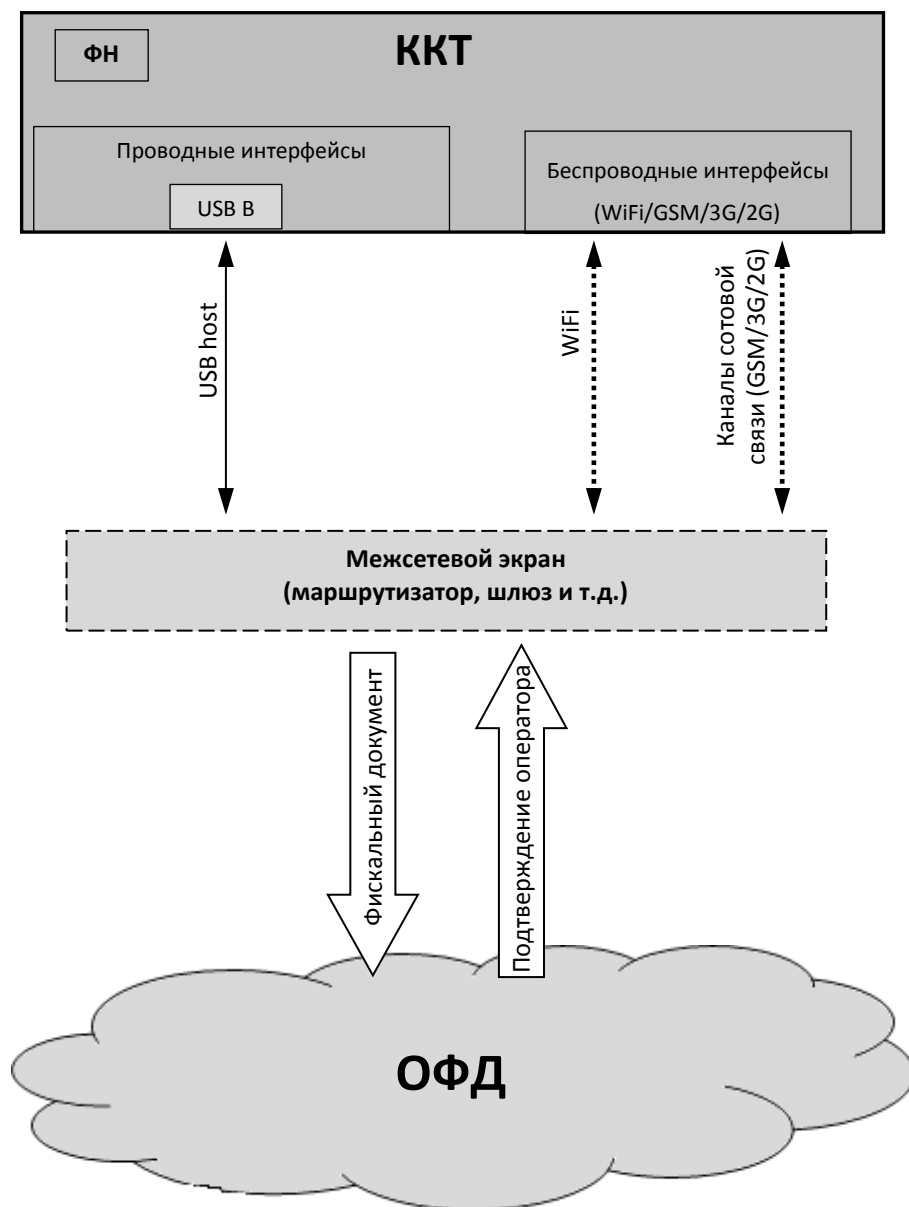

Описание настройки обмена с ОФД изложено в разделе «Настройка обмена с ОФД» на странице 27.

### Схема подключения ККТ к ТС КНО

ККТ АТОЛ 90Ф после регистрации в налоговых органах обеспечивает запись фискальных данных в фискальный накопитель, формирует фискальные документы, обеспечивает передачу фискальных документов в налоговые органы через оператора фискальных данных в соответствии с правилами, установленными законодательством Российской Федерации о применении контрольно-кассовой техники. Помимо этого, в ККТ есть возможность подключения Технического средства контроля налоговых органов для осуществления проверки и контроля данных, заархивированных в ФН. Контроль посредством ТС КНО может осуществлять **только налоговый инспектор**. Контроль рекомендуется осуществлять при закрытой смене. Чтобы считать информацию из фискального накопителя, установленного в ККТ, нужно к выключенной ККТ подключить техническое средство контроля налоговых органов по интерфейсу USB). Затем включить ККТ и произвести выгрузку данных из ФН посредством ТС КНО и специализированного ПО. Подключение оборудования и выгрузка информации с ФН производится согласно схеме:

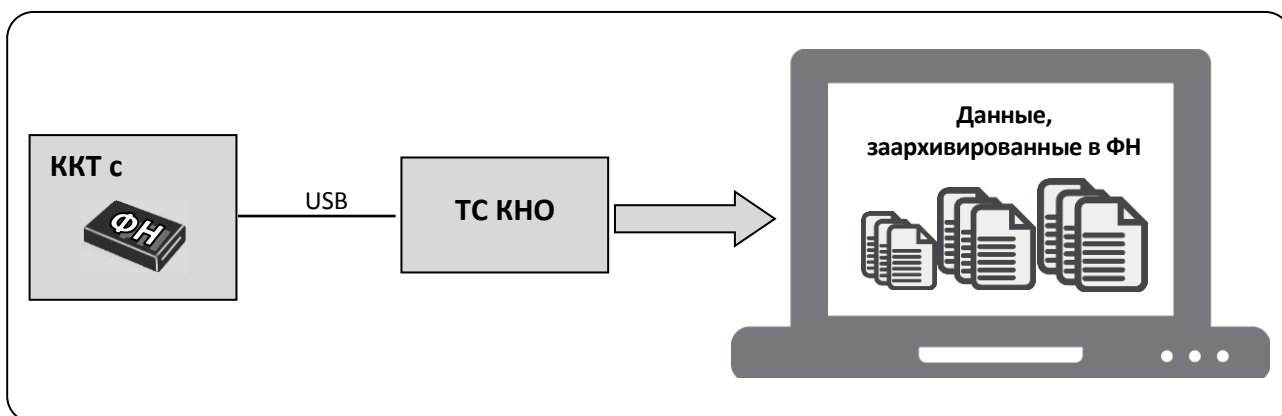

## Внешний вид ККТ. Маркировка

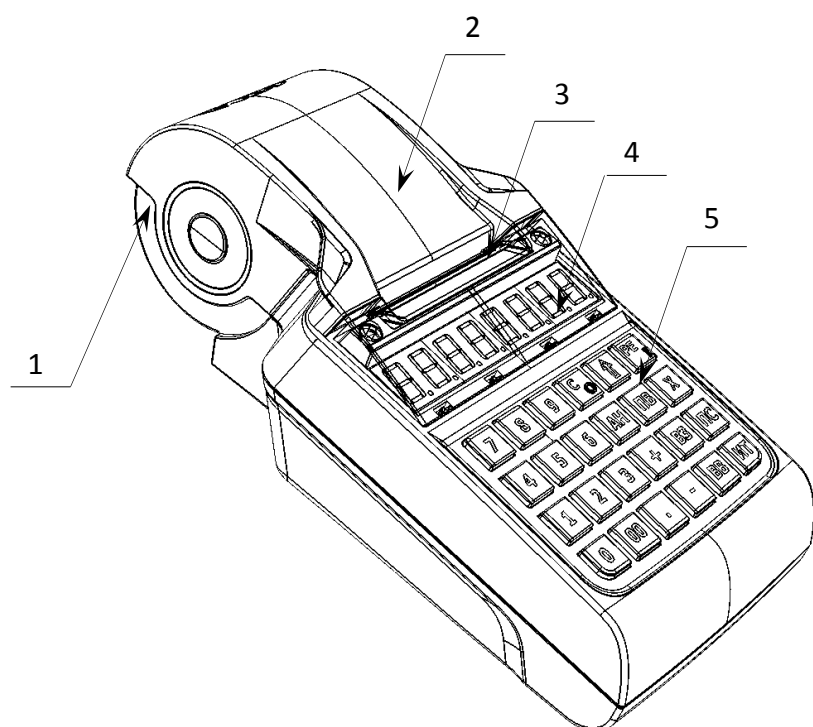

1. Лоток для чековой ленты.
2. Крышка лотка для чековой ленты.
3. Выход чеков.
4. Дисплей.
5. Клавиатура (рисунок 4).

Рисунок 1. Вид спереди/сверху/слева

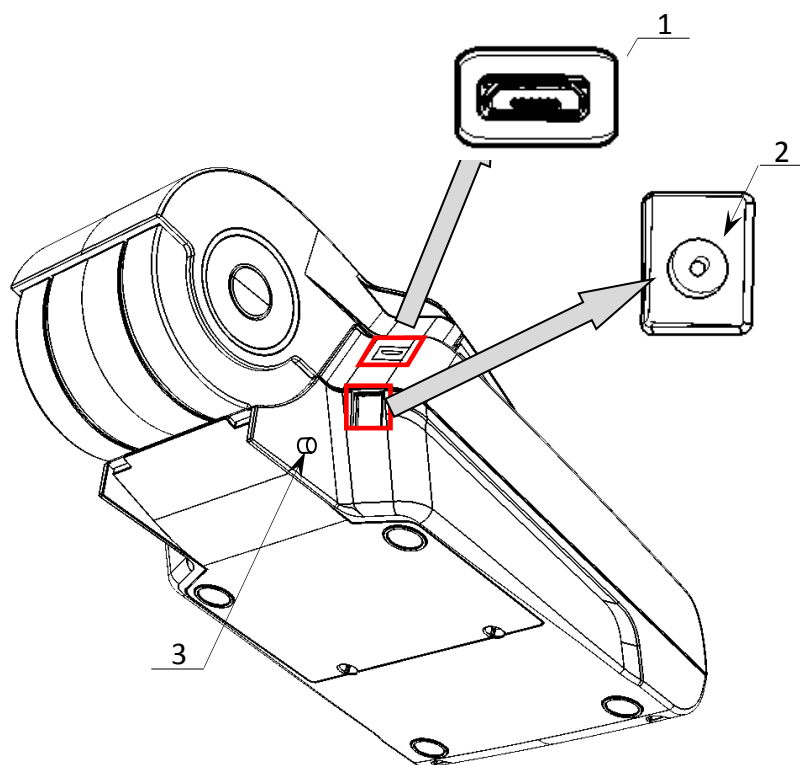

1. Разъем USB микро.
2. Разъем для подключения кабеля блока питания.
3. Разъем для установки антенны GSM.

Рисунок 2. Вид сзади/снизу/слева

## Дисплей

Отображение вводимых и обрабатываемых данных, результатов вычислений и состояния изделия осуществляется на дисплее, который размещен на передней панели изделия и имеет 8 цифровых разрядов.



Рисунок 3. Дисплей изделия

## Клавиатура

Клавиатура мембранного типа имеет герметичную конструкцию, что позволяет эксплуатировать изделие в условиях повышенной влажности воздуха, повышенной запыленности, при попадании на поверхность агрессивных компонентов продуктов питания (допускается влажная протирка поверхности). Нажатие клавиш, кроме клавиши [↑], сопровождается коротким звуковым сигналом. Нарушение последовательности нажатия или одновременное нажатие на несколько клавиш не приводит к нарушению работоспособности ККТ.



Рисунок 4. Клавиатура изделия



В каждом режиме работы изделия клавиши выполняют различные функции (подробнее о функциях клавиш в каждом из режимов изложено в разделах с описанием режимов работы изделия).

---

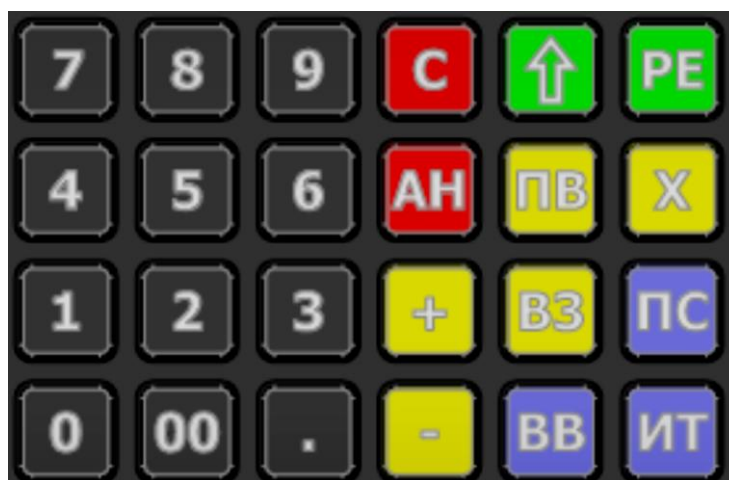
## Маркировка

При поставке изделие должно быть опломбировано предприятием-изготовителем. На дно ККТ устанавливается шильдик изготовителя, содержащий наименование ККТ, заводской номер и наименование изготовителя.

## Питание изделия

Чтобы включить изделие, нужно нажать и удерживать 2 секунды клавишу [PE] клавиатуры, чтобы выключить изделие нужно нажать и удерживать в течение пяти секунд клавишу [C].

### Работа от сети

Изделие работает от сети через внешний сетевой адаптер ((9±5%) В, 2 А; входное напряжение блока питания от сети ~ (220±10%) В, частота (50+20%) Гц), который входит в комплект поставки.

### Работа от аккумулятора

Питание изделия осуществляется от аккумулятора с выходным напряжением 7.4 В. Чтобы включить изделие, нужно нажать и удерживать 2 секунды клавишу [PE] клавиатуры, чтобы выключить изделие нужно нажать и удерживать в течение пяти секунд клавишу [C].



Между выключением питания и следующим за ним включением должно проходить не менее пяти секунд.

При работе изделие автоматически определяет уровень заряда аккумулятора:

- При снижении уровня заряда аккумулятора до 30% от максимального, на дисплее будет мигать символ «L» в левом нижнем углу дисплея, что свидетельствует о необходимости заряда аккумулятора. Требуется зарядить аккумулятор!
- В случае если заряда аккумулятора недостаточно для работы (крайняя степень разрядки аккумулятора), то на дисплее будет отображен код ошибки E 130-029 (недостаточно питания), печать чеков и отчетов будет невозможна. Необходимо подключить блок питания и зарядить аккумулятор!
- Если аккумулятор разрядился в процессе работы, то изделие выключится, при последующем подключении к сети питания изделие включится, и будет находиться в режиме ввода даты.



Не допускайте полной разрядки аккумулятора, так как это может привести к его необратимому выходу из строя.



В случае если изделие не использовалось длительный промежуток времени, необходимо подключить его к сети питания.

### Требования к использованию и хранению аккумулятора

Для качественной и долговременной службы аккумулятора необходимо выполнять следующее:

- Регулярно полностью разряжать аккумулятор.
- Рекомендуется для заряда аккумулятора использовать внешний сетевой адаптер из комплекта поставки.

- Хранить только заряженный аккумулятор (долговременное хранение разряженного аккумулятора приводит к его порче).
- Не заряжать аккумулятор больше 16 часов.
- Рекомендуется избегать дозарядки не полностью разряженного аккумулятора.
- Каждые 6 месяцев хранения рекомендуется сделать не менее 3 циклов заряда-разряда в стандартном режиме.
- Не заряжать аккумулятор при температурах ниже 0°C.

### **Зарядка аккумулятора**

Заряд аккумулятора производится в составе изделия от сети переменного тока 220 В (+10% – 15%) через блок питания, входящий в комплект поставки. Допускается подзарядка аккумулятора во время работы изделия. Полный заряд полностью разряженного аккумулятора занимает не более четырех часов. При использовании блока питания, отличного от указанного в документации, не гарантируется работоспособность изделия, и в случае выхода из строя оно не подлежит гарантийному обслуживанию и ремонту.

Для зарядки аккумулятора при помощи блока питания нужно выполнить следующее:

1. Подключить кабель блока питания к разъему питания изделия (рисунок 2).
2. Подключить блок питания к сети 220 В. В процессе заряда аккумулятора будет мигать символ «Г» в левом верхнем углу дисплея. В случае заряда полностью разряженного аккумулятора оставить изделие не менее чем на четыре часа.
3. По завершению заряда аккумулятора (полная зарядка) встроенное зарядное устройство автоматически прекращает процесс заряда, при этом индикация заряда на дисплее прекращается.

### **О режиме пониженного энергопотребления**

В изделии существует таймер перехода в режим пониженного потребления энергии – спящий режим или выключения изделия после запрограммированного количества минут бездействия (количество минут, в течение которых не нажималась ни одна клавиша). В Таблице 2 Ряд 1 Поле 20 можно настроить данный режим (подробнее изложено в разделе «Режим программирования»).



# Подготовка к эксплуатации



## Требования безопасности

- Перед допуском к эксплуатации изделия операторы и специалисты по обслуживанию и ремонту должны пройти обучение и инструктаж по технике безопасности.
- Лица, не прошедшие инструктаж по технике безопасности, к работе с изделием не допускаются.
- Запрещается оставлять включенное изделие без присмотра.
- Запрещается работа при снятом кожухе.
- При работе с изделием необходимо принимать меры, исключающие его удары и падение.
- При окончании работы, в перерывах или в случае остановки по другим причинам изделие нужно выключать.



Не разрешается подключать ККТ к сети электропитания до ввода в эксплуатацию!

## Заправка бумаги

Для того чтобы установить рулон чековой ленты в лоток для ЧЛ нужно выполнить следующее:

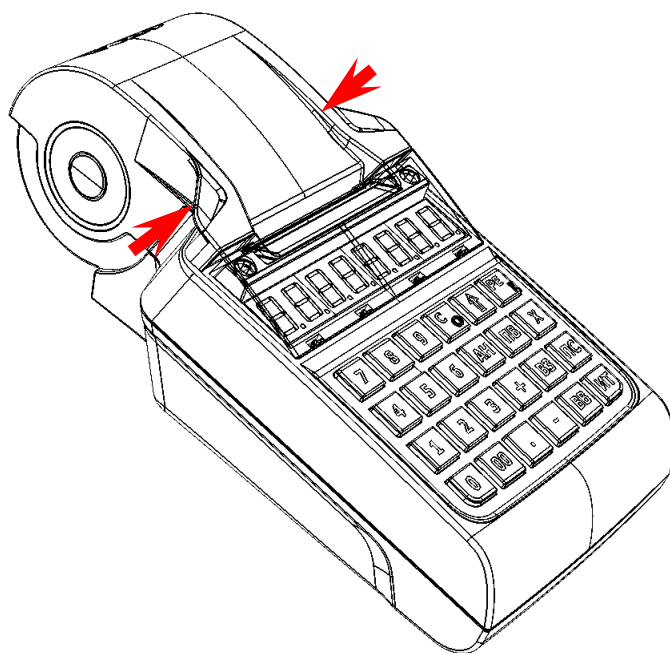

1. Надавить на внешние боковые части крышки (направление приложения усилий показано на рисунке 5).

Рисунок 5. Открытие крышки изделия (направление приложения усилий)

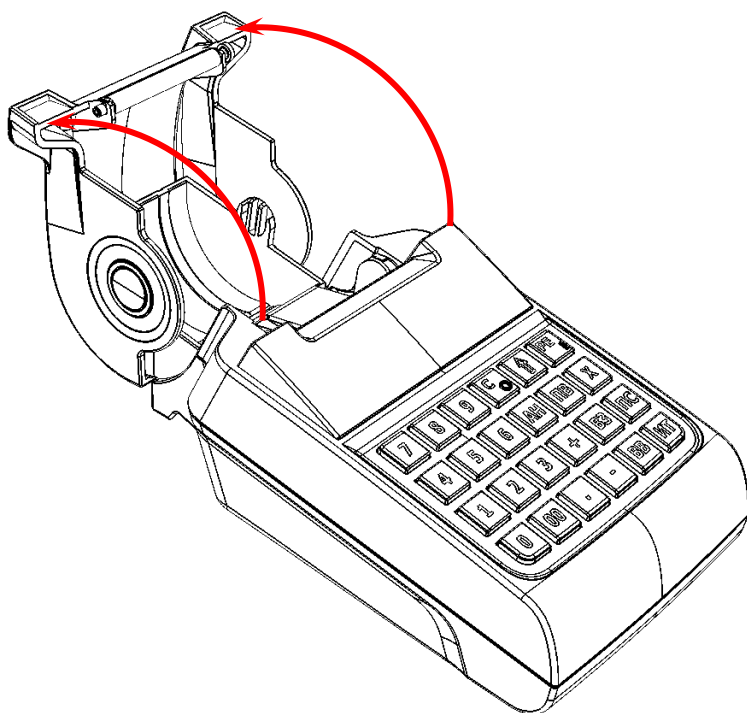

2. Откинуть крышку (рисунок 6).

Рисунок 6. Открытие крышки изделия

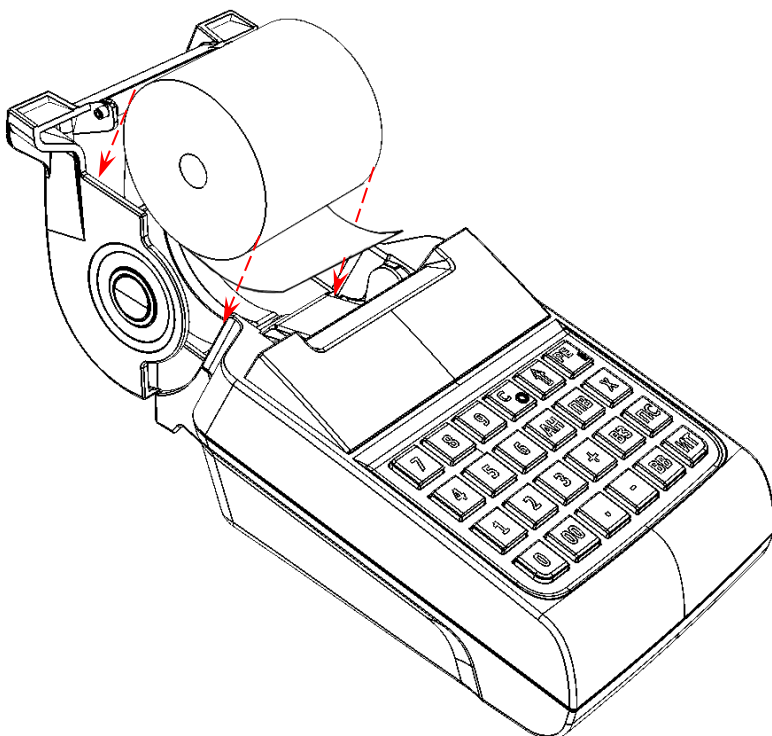

3. Установить в лоток для ЧЛ рулон чековой ленты, как показано на рисунке 7. Термочувствительный слой с внешней стороны ЧЛ!

Рисунок 7. Установка ЧЛ



Рисунок 8. Закрытие крышки изделия

4. Закрыть крышку лотка для ЧЛ так, чтобы свободный конец ленты попал в прорезь между крышкой и верхней частью корпуса изделия.

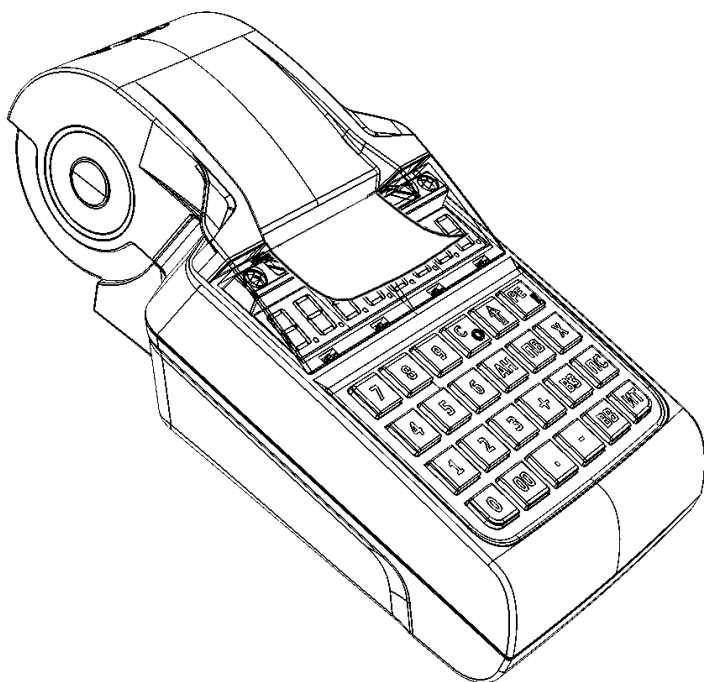

Рекомендуется горизонтальная установка изделия при работе!

Запрещается открывать крышку лотка для ЧЛ во время печати.

Запрещается вытягивать ленту вручную при закрытой крышке, это может повредить устройство.

Не допускается установка неплотно намотанных рулонов бумаги.

В случае **остановки** («заедания») продвижения бумаги необходимо:

1. Открыть крышку изделия.
2. Удалить рулон с замятой лентой.
3. Освободить печатающее устройство от смятых кусочков бумаги.
4. Обрезать конец замятой ленты.
5. Заправить бумагу, как описано выше.

**При скосе** бумаги необходимо:

1. Открыть крышку изделия.
2. Поправить ленту в штатное положение.
3. Закрыть крышку так, чтобы свободный конец ЧЛ попал в прорезь крышки.



В случае если изделие переворачивалось и/или перемещалось необходимо перед началом работы проконтролировать установку рулона чековой ленты! Рулон ЧЛ должен быть установлен согласно описанию данного раздела!

## Установка сим карты в слот ККТ

Для обмена с ОФД через модем GSM нужно в ККТ установить сим карту, которая приобретается отдельно). Установка сим карты осуществляется согласно рисунку ниже.



Рисунок 9. Установка сим карты с слот ККТ (заглушка слота условно не показана)

## Замена аккумуляторной батареи

Замена аккумуляторной батареи осуществляется при исчерпании ее ресурса либо при неисправности батареи по причине неправильного использования и хранения.

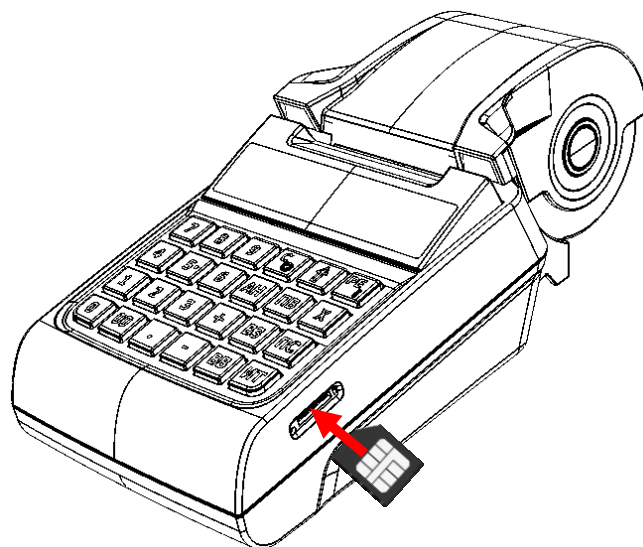

Далее приведено описание замены АКБ для исполнения корпуса ККТ с аккумуляторной батареей в отсеке. В случае если АКБ установлена во внутренней части корпуса, то замена осуществляется в условиях аккредитованного сервисного центра.

Чтобы заменить АКБ нужно выполнить следующие действия:

1. Выключить ККТ, нажав и удерживая клавишу [С] в течение пяти секунд.
2. Отключить кабели подключенных внешних устройств, если они были подключены: кабель USB и кабель блока питания.
3. Открутить два винта крепления крышки отсека в нижней части корпуса изделия.



Рисунок 10. Снятие крышки отсека (открутить винты крепления)

4. Аккуратно отделить крышку.

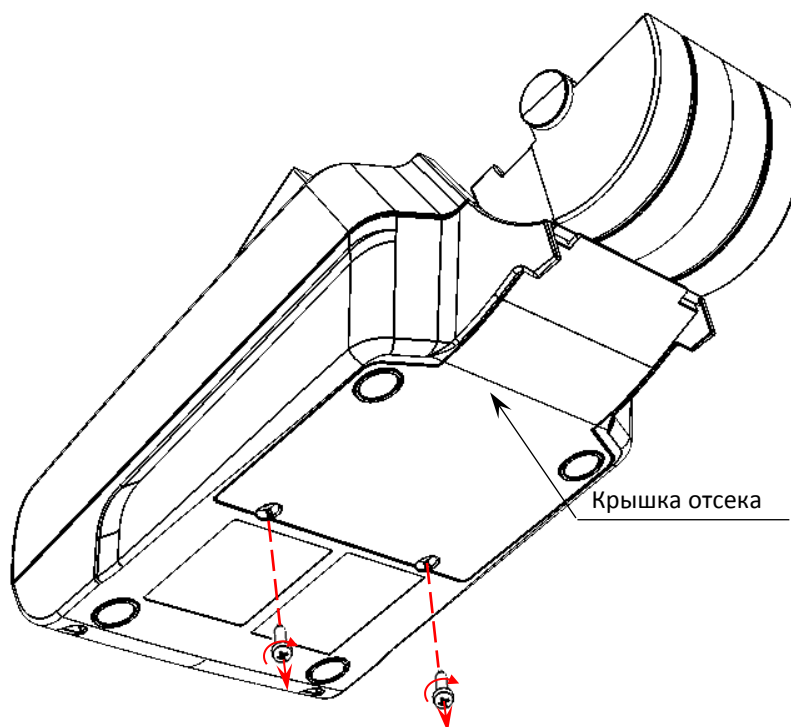

Рисунок 11. Отделить крышку отсека от нижней части корпуса ККТ

5. Аккумуляторная батарея расположена в отсеке согласно рисунку ниже.



Рисунок 12. Расположение основных составляющих и кабелей в отсеке корпуса ККТ

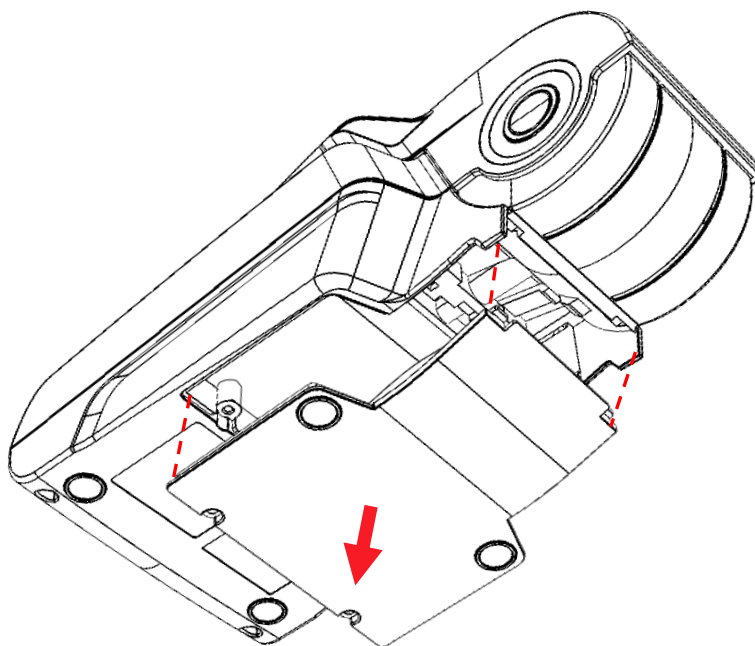

При отключении кабеля и извлечения АКБ нужно учитывать расположение других модулей и кабелей, которыми они подключены (ФН, модуль коммуникации, кабель антенны GSM). Расположение всех элементов и кабелей показано на рисунке 12 .

6. АКБ фиксируется к поверхности отсека клейкой лентой на вспененной основе. Аккуратно отделить батарею от внутренней поверхности отсека.
7. Отключить кабель АКБ от разъема кабеля-удлинителя.
8. Извлечь аккумуляторную батарею.
9. Подключить новый экземпляр АКБ к разъему кабеля-удлинителя.
10. Зафиксировать АКБ на поверхности отсека клейкой лентой согласно рисунку 12.
11. Закрыть отсек крышкой, вкрутить винты.

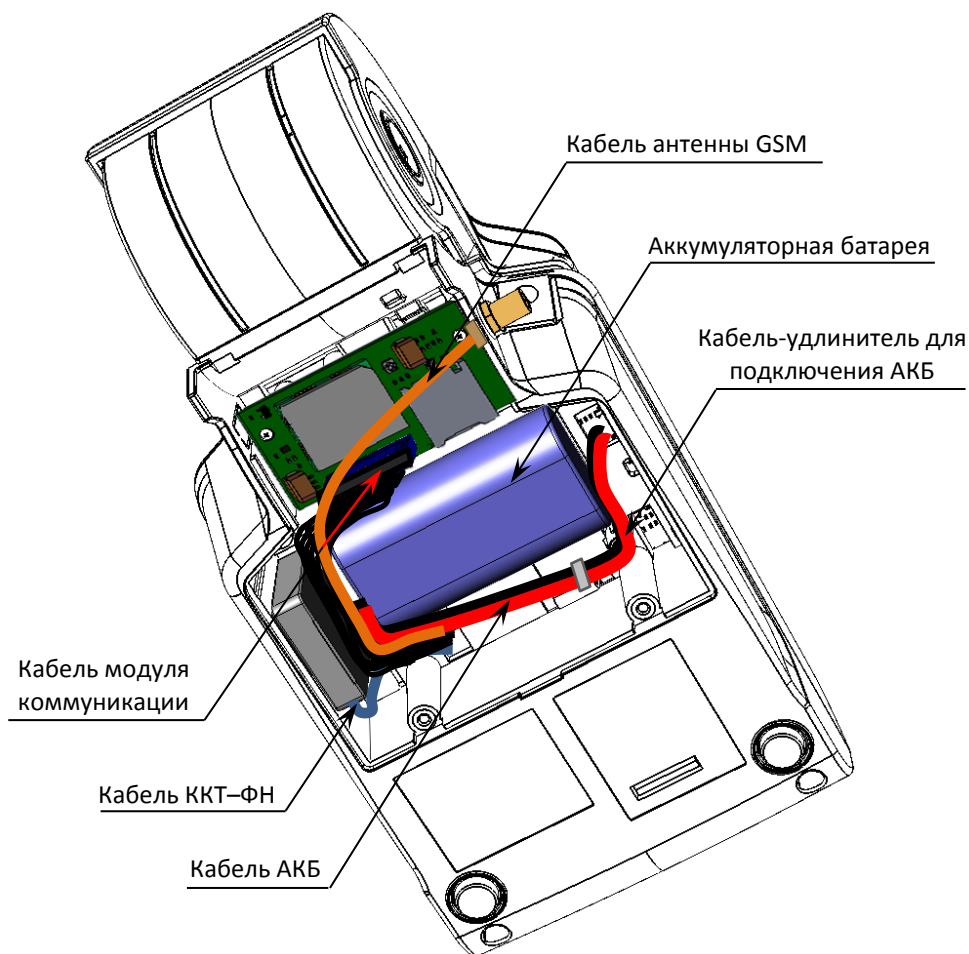
## Замена ФН

Замена фискального накопителя осуществляется в случае исчерпания его ресурса либо при возникновении сбоя в работе ФН. Чтобы заменить ФН, нужно выполнить следующие действия:

1. Выключить ККТ: нажать и удерживать в течение пяти секунд кнопку [С]. Если производилась зарядка аккумулятора, отсоединить кабель блока питания от разъема ККТ.
2. Открутить два винта крепления крышки отсека в нижней части корпуса изделия (рисунок 10), аккуратно отделить крышку (рисунок 11), получить доступ к ФН. ФН расположен в корпусе ККТ, как показано на рисунке ниже.



Рисунок 13. Расположение ФН в нижней части корпуса изделия (другие составляющие и их кабели условно не показаны)

3. Аккуратно отделить ФН от внутренней поверхности корпуса.

4. Отключить кабель ККТ–ФН от ФН (схему кабеля изложено в документе «Альбом схем» AL.P190.00.000).
5. Установить новый экземпляр ФН на место старого (прикрепить элементами крепления – двухсторонним скотчем на вспененной основе).
6. Подключить кабель ККТ–ФН к новому экземпляру ФН.
7. Закрыть крышку, закрепить винтами.
8. В последующем выполнить активизацию ФН согласно разделу «Регистрация/Перерегистрация ККТ» или документу «Регистрация ККТ. Методика проведения».

## Порядок ввода в эксплуатацию

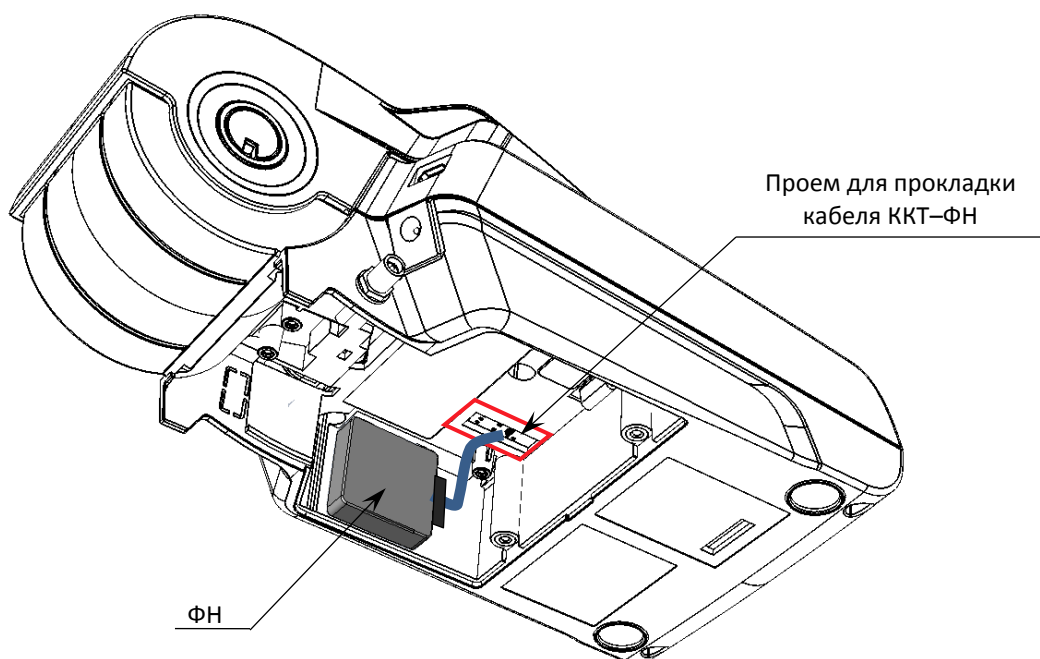
- Если транспортировка оборудования осуществлялась при низких температурах, то перед использованием изделие необходимо выдержать при комнатной температуре как минимум в течение шести часов не распаковывая.
- Перед распаковкой изделия необходимо проверить целостность упаковки.
- При распаковке изделия необходимо проверить комплектность в соответствии с документацией. Убедиться в отсутствии внешних дефектов, которые могли возникнуть в процессе транспортировки, соответствие заводского номера с номером, указанным на шильдике ККТ, проверить наличие и целостность заводских пломб.



Не допускается эксплуатация изделия с нарушенной маркой-пломбой, корпус изделия должен быть опломбирован.

---

При выборе места для установки изделия необходимо руководствоваться следующими указаниями:

- освещенность рабочего места должна быть не менее 300 люксов при общем и комбинированном освещении;
- необходимо избегать попадания прямых лучей света;
- не допускается применение изделия в местах около или над открытым огнем;
- не допускается применение изделия в местах около радиаторов центрального отопления или нагревательных приборов (расстояние от них до изделия должно быть не менее 1 м), холодильных комнат или воздушных кондиционеров, около воды; а также в местах, где вода может попадать на изделие;
- необходимо исключать воздействие вибрации или ударов;
- к месту установки изделия для проведения зарядки аккумулятора должна быть подведена сеть электропитания ~220 В, 50 Гц с заземляющим проводом.

## Установка даты и времени в изделии

Данное изделие имеет встроенные часы. Дата хранится в памяти изделия в формате **ДД-ММ-ГГ**, где **ДД** – число, **ММ** – месяц, **ГГ** – год. Время хранится в формате **ЧЧ - ММ**, где **ЧЧ** - часы (00 .. 23), **ММ** - минуты (00 .. 59). Перед началом работы с изделием нужно установить дату и время.





Установка даты и времени возможна только при закрытой смене.

### Установка даты в изделии

Последовательность установки даты:

№	Действие	Клавиатура	Информация на дисплее
1.	Включить изделие (изделие при этом находится в режиме «Выбор»).	—	
	Или перейти в режим выбора из другого режима.	[PE]	
2.	Перейти в режим отчетов с гашением и ввести пароль администратора или системного администратора (подробнее описание режимов изложено в разделе «Вход в режим отчет»).	[3]	
		[3][0]	
3.	Подтвердить ввод пароля доступа к режиму отчетов с гашением.	[ИТ]	
4.	Перейти в режим установки даты. При этом на дисплее отобразится текущая дата.	[3]	
5.	Ввести новое значение даты, например, 26.08.17. Если при вводе даты совершена ошибка, можно сбросить введенное значение – нажать кнопку [С], затем повторно ввести дату.	[2][6][0][8][1][7]	
6.	Подтвердить окончание ввода даты <sup>1</sup> .	[ИТ]	
7.	Подтвердите введенную дату либо отменить действие.	[00]/[С]	
8.	В случае ввода верной даты на печать будет выведен документ, подтверждающий ввод даты: 		

### Установка времени в изделии

Последовательность установки времени:

№	Действие	Клавиатура	Информация на дисплее
1.	Включить изделие (изделие при этом находится в режиме «Выбор»).	—	

<sup>1</sup> – Если вводимая дата хотя бы на один день меньше даты последней записи в ФН, то при нажатии клавиши [ИТ] введенная дата принята не будет, изделие издаст звуковой сигнал, выведет на дисплей прежнее значение даты.

№	Действие	Клавиатура	Информация на дисплее
2.	Перейти в режим просмотра текущего времени.	[X]	15-52-50
3.	Перейти в подрежим установки времени.	[ИТ]	15-52
4.	Ввести время, например, 16 часов 00 минут. Если при вводе времени совершена ошибка, можно сбросить введенное значение – нажать кнопку [С], затем повторно ввести время.	[1][6][0][0]	16-00
5.	Подтвердите окончание ввода даты <sup>1</sup> .	[ИТ]	ВЫБОР



В случае если в ККТ разница между текущей датой и датой последней записи в ФН больше, чем задана в Т2Р1П26, то при включении изделия либо при попытке входа в режим оформления кассовых чеков на дисплей будет выведено время, на печать будет выведен документ:

ВНИМАНИЕ !  
ПРОВЕРЬТЕ ТЕКУЩУЮ ДАТУ!



Если смена не закрыта, то при попытке войти в подрежим ввода времени изделие воспроизведет звуковой сигнал, на дисплее будет отображен код ошибки E000-156 «Смена открыта, операция невозможна». Нажать клавишу [С], чтобы вернуться в режим «Выбор».

## Особенности работы ККТ с ФН

ККТ **АТОЛ 90Ф** оснащена фискальным накопителем, который обеспечивает запись фискальных данных, формирование фискальных документов, передачу фискальных документов в налоговые органы через оператора фискальных данных. Для работы с ККТ **АТОЛ 90Ф** нужно выполнить регистрацию ККТ согласно описанию раздела «Регистрация/Перерегистрация ККТ» и документа «Регистрация ККТ. Методика проведения» (представлен на сайте компании АТОЛ), настроить интерфейс обмена с ОФД согласно описанию раздела «Настройка обмена с ОФД» на странице 27.



Не допускается использование ККТ при выполнении торговых операций или услуг, не состоящей на учете в налоговом органе.

В процессе работы нужно учитывать, что при заполнении архива ФН или в случае исчерпания ресурса ФН, ККТ заблокирует режим оформления кассовых чеков. При этом необходимо выполнить следующие действия:

<sup>1</sup> – Если введенное время окажется неверным, то при нажатии клавиши [ИТ] изделие подаст звуковой сигнал и выведет на дисплей прежнее значение времени в формате ЧЧ – ММ. Необходимо ввести верное время и нажать [ИТ].

1. Закрыть смену.
2. Закрыть архив ФН (подробнее изложено в разделе «Регистрация/Перерегистрация ККТ», который представлен на сайте компании АТОЛ).



Преждевременное закрытие архива ФН приведет к необходимости замены ФН, так как в ККТ будет заблокирован доступ к режиму оформления кассовых чеков.

3. Выключить ККТ.
4. Заменить ФН на новый экземпляр ФН согласно описанию раздела «Замена ФН» на странице 23 данного руководства.
5. Произвести перерегистрацию ККТ с новым установленным экземпляром ФН (подробнее изложено в разделе «Регистрация/Перерегистрация ККТ» и документ «Регистрация ККТ. Методика проведения»).



Во время проведения регистрации/перерегистрации ККТ настройка режима ЕГАИС должна быть выключена. Для отключения настройки необходимо установить значение 0 в Т2Р1П37. Включить режим ЕГАИС можно после проведения успешной регистрации/перерегистрации ККТ.

При работе с ККТ нужно учитывать, что **зарегистрированная в ФНС ККТ будет блокироваться** при:

- **отсутствии ФН** (с сохранением возможности аннулирования или завершения документа, закрытия смены);
- установке в корпус изделия ФН, зарегистрированного в составе другой ККТ;
- **переполнении или неисправности ФН** (с сохранением возможности аннулирования или завершения документа, закрытия смены, закрытия архива, выполнения теста целостности архива, формирования запросов).

## Настройка обмена с ОФД



Для обмена данными с ОФД требуется прямое подключения к серверу ОФД!

Для обмена данными с ОФД в ККТ требуется настроить связь с ОФД, для этого нужно:

1. Включить ККТ, предварительно подключив блок питания.
2. Подключить ККТ к ПК интерфейсным кабелем USB микро.
3. В режиме программирования запрограммировать параметры сервера ОФД: Адрес ОФД, Порт, DNS ОФД (информация предоставляется ОФД): указать интерфейс обмена с ОФД (EthernetOverUSB, WiFi или GSM). Подробнее изложено в разделе «Режим программирования»/«Таблица 12. Настройки ОФД» на странице 109 либо раздел «Утилита «Редактор таблиц»/ «Вкладка «Настройки GSM/WiFi»» на странице 149147.
4. В случае использования проводного интерфейса EthernetOverUSB необходимо выполнить действия по настройке портов USB согласно описанию раздела «Подключение ККТ через USB-порт» на странице 138.



Для обмена данными с ОФД по каналу EthernetOverUsb предварительно нужно сохранить на ПК утилиту EoU и запустить ее перед началом работы с ККТ (утилита представлена на сайте компании АТОЛ, подробное описание настройки изложено в документе «Диагностика ОФД», также представленном на сайте компании).

---

5. В случае использования беспроводного интерфейса (GSM или WiFi) нужно указать соответствующие им параметры:

- Для **GSM** запрограммировать параметры **Конфигурационная строка, Имя пользователя, Пароль** (информация предоставляется оператором сотовой связи);
- Для **WiFi** запрограммировать параметры **Станция, Имя точки доступа для работы по WiFi, Пароль доступа к точке доступа** (информация предоставляется системным администратором торгового предприятия. Значения по умолчанию изложено в разделе «Таблица 11. Настройка GSM/WiFi»).

Подробнее изложено в разделе «Таблица 11. Настройка GSM/WiFi» на странице 108 или раздел «Утилита «Редактор таблиц»/ «Вкладка «Настройки GSM/WiFi»» на странице 146.

6. Перезагрузить ККТ.

7. Провести диагностику соединения с ОФД (подробнее изложено в разделе «Диагностика соединения с ОФД» на странице 132).

## Контроль отправки ФД ОФД

В процессе работы с ККТ рекомендуется контролировать своевременную передачу фискальных документов оператору фискальных данных во избежание блокировки ККТ.



В случае если в течение 30-ти дней фискальные документы не отправлялись ОФД, ККТ будет заблокирована!

Проверку изделия на наличие неотправленных фискальных документов можно выполнить одним из способов:

- Вывести счетчик оставшихся неотправленных ФД на дисплей ККТ: нажать клавишу **[АН]** в режиме Выбора или в режиме кассовых чеков при закрытом чеке. Для очистки дисплея и перехода в рабочий режим нужно нажать клавишу **[С]**. При отсутствии неотправленных фискальных документов либо по завершению отправки ККТ автоматически перейдет в штатный режим работы (дисплей будет очищен).
- Распечатать один из нефискальных документов (информация о документе не будет отправлена ОФД):
  - пробный чек (нажать клавишу **[ПС]** в режиме Выбора);
  - отчет о состоянии счетчиков без гашения из режима отчетов без гашения (нажать клавишу **[1]**).
- Распечатать один из фискальных документов (информация о документе будет отправлена ОФД!):
  - Отчет о состоянии счетчиков с гашением и отчет о закрытии смены из режима отчетов с гашением (клавиша **[2]**);
  - отчет о текущем состоянии расчетов из режима отчетов без гашения (клавиша **[9]**).

# О режимах и паролях



Данное изделие может работать в режимах:

- Выбора.
- Оформления кассовых чеков.
- Кассовых отчетов.
- Отчетов о закрытии смены.
- Программирования.
- Ввода заводского номера.
- Технологического.
- Доступа к фискальному накопителю.

Доступ к работе с изделием в каждом из режимов, кроме режима «Выбор», защищен паролем (всего в изделии имеется 10 паролей):

- 8 паролей кассиров (значения паролей по умолчанию: Кассир1 – «1», Кассир2 – «2», ... , Кассир8 – «8»);
- пароль администратора (по умолчанию: «29»)
- пароль системного администратора (по умолчанию: «30»);

Права доступа к режимам ККТ устанавливаются для каждого оператора в Таблице 3 «Пароли и права доступа операторов». По умолчанию операторы имеют доступ к следующим режимам:

№	Пароль	Режим <sup>1</sup>							
		1	2	3	4	5	6	8	
1.	Кассир 1 .. Кассир 8	+							
2.	Администратор	+	+	+					
3.	Системный администратор	+	+	+	+	+	+	+	+

<sup>1</sup> – **1** – режим оформления кассовых чеков, **2** – режим кассовых отчетов, **3** – режим отчетов о закрытии смены, **4** – режим программирования, **5** – режим доступа к вводу заводского номера, **6** – технологический режим (режим сервисного центра), **8** – режим доступа к ФН.

## Режим «Выбор»

Изделие находится в режиме «Выбор» при включении. Возможен автоматический переход в режим оформления кассовых чеков при включении изделия, в случае если запрограммирована соответствующая настройка (подробнее изложено в разделе «Режим программирования» Таблица 2 Ряд 1 Поле 21). Вход во все остальные режимы возможен только из режима «Выбор». То есть, чтобы перейти, например, из режима оформления кассовых чеков в режим отчетов с гашением, следует из режима оформления кассовых чеков выйти в режим «Выбор», а из режима «Выбор» войти в режим отчетов с гашением. В изделии можно из режима «Выбор» распечатать «Пробный чек» по нажатию клавиши [ПС].

### Запрос ввода пароля

При входе в режимы, защищенные паролем, изделие выводит на дисплей запрос ввода пароля доступа к режиму:

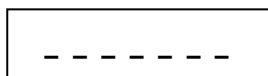

Ввод пароля доступа защищен маской, то есть на дисплее изделия выводится символ «/» вместо вводимых цифр пароля. Например, на приведенном ниже рисунке введено две цифры пароля:

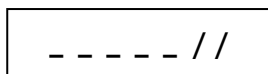

Ввод пароля завершается подтверждением ввода – нажатием клавиши **[ИТ]**. Для сброса неверно введенного пароля нажать клавишу **[С]** до подтверждения ввода пароля нажатием на кнопку **[ИТ]**, при этом изделие перейдет в режим ввода пароля. Во время ввода пароля можно вернуться в режим «Выбор» – нажать клавишу **[РЕ]**.

### Режим оформления кассовых чеков

Чтобы начать работу в режиме оформления кассовых чеков, необходимо в режиме «Выбор» нажать клавишу **[1]** и ввести пароль одного из операторов, имеющих доступ к работе в данном режиме в соответствии с настройками Таблицы 3 (по умолчанию «1»–«8», «29», «30»). Также возможен автоматический вход в режим оформления кассовых чеков, для этого нужно запрограммировать Таблицу 2 Ряд 1 Поле 21 (подробнее изложено в разделе «Режим программирования»).

Режим оформления кассовых чеков – «рабочий» режим изделия. В этом режиме производится:

- оформление прихода/расхода по запрограммированным кодам товаров (с указанием количества и/или цены, если необходимо);
- закрытие чека (с возможностью подсчета суммы сдачи);
- оформление возврата прихода/возврата расхода по запрограммированным кодам товаров (с указанием количества и/или цены, если необходимо) либо по свободной цене;
- оформление чеков коррекции;
- выплата и внесение денег.

### Режим кассовых отчетов

Чтобы работать в режиме снятия кассовых отчетов нужно, находясь в режиме «Выбор», нажать клавишу **[2]** и ввести пароль одного из операторов, имеющих доступ к работе в данном режиме в соответствии с настройками Таблицы 3 (по умолчанию «29», «30»). Этот режим позволяет снимать:

- отчет о состоянии счетчиков ККТ;
- отчет по секциям;
- отчет количеств;
- отчет по кассирам;
- почасовой отчет;

- отчет по реализованным товарам;
- отчет о текущем состоянии расчетов.

### **Режим отчетов о закрытии смены**

Чтобы работать в режиме отчетов о закрытии смены, находясь в режиме «Выбор», нажать кнопку [3] и ввести пароль одного из операторов, имеющих доступ к работе в данном режиме в соответствии с настройками Таблицы 3 (по умолчанию «29» и «30»). В режиме отчетов о закрытии смены можно выполнить следующее:

- снять отчет о закрытии смены;
- установить дату во внутренних часах изделия;
- произвести общее гашение.

### **Режим программирования**

Для входа в режим программирования изделия необходимо, находясь в режиме «Выбор», нажать кнопку [4] и ввести пароль одного из операторов, имеющих доступ к работе в данном режиме в соответствии с настройками Таблицы 3 (по умолчанию «30»). В этом режиме можно:

- просматривать и изменять настройки изделия;
- просматривать и изменять запрограммированные цены и наименования товаров.

### **Сервисный режим (тестовый)**

Режим предназначен для аппаратного тестирования изделия и его составляющих (ФН, системной платы, устройства печати кассовых чеков). Переход в режим производится из режима «Выбор» нажатием клавиши [00]. Подробнее об операциях сервисного режима изложено в разделе «Приложение 2. Сервисный режим».

### **Технологической режим**

Технологический режим (режим сервисного центра) предназначен для проведения технологических операций. Переход в режим производится из режима «Выбор».

### **Режим ввода заводского номера ККТ**

Данный режим предназначен для ввода заводского номера. Подробнее о вводе заводского номера изложено в документе «Регистрация ККТ. Методика проведения».



**Заводской номер вводится при производстве ККТ. В случае если после ремонта ККТ и последующей инициализации памяти заводской номер был стерт, его необходимо ввести.**

---

### **Режим доступа к ФН**

Режим предназначен для регистрации ККТ, снятия отчетов ФН, закрытия архива ФН. Переход в режим осуществляется из режима «Выбор», нажатием клавиши [8] и ввода пароля системного администратора (по умолчанию 30).



# Системы налогообложения и налоги. Основные положения

## Система налогообложения (СНО)

При проведении регистрации<sup>1</sup> ККТ в налоговых органах в ККТ записывается информация о системах налогообложения, которые в последующем могут быть использованы при продаже товаров. Причем, одна из указанных СНО будет являться значением «По умолчанию», которое записывается в Таблицу 2 Ряд 1 Поле 42 и в Таблицу 1 Ряд 1–9999 Поле 4. В случае если при регистрации ККТ указана только одна система налогообложения, то она и будет использоваться в ККТ по умолчанию и дополнительные настройки ККТ можно не производить (будет применяться СНО, указанная при регистрации/перерегистрации ККТ).



**При работе с ККТ будет невозможно использовать СНО, не указанные при регистрации данной ККТ в ФНС!**

При оформлении кассовых чеков учитывается СНО, указанная при регистрации/перерегистрации ККТ, а также СНО, запрограммированная в таблицах ККТ. В зависимости от количества используемых при работе СНО и применимости СНО к реализуемым товарам программирование систем налогообложения в данной ККТ можно выполнять в двух таблицах:

- в случае реализации товаров только с одной СНО удобно программирование Таблицы 2 Ряд 1 Поля 42;
- в случае если нужно задавать СНО для каждого товара, удобно использовать Таблицу 1 Ряд 1–9999 Поле 4.



**В случае если в Таблице 1 Ряд 1 Поле 4 установлено значение 0 (не указана система налогообложения), то будет использоваться СНО, которая запрограммирована по умолчанию в Таблице 2 Ряд 1 Поле 42. Если СНО задано и в Таблице 1 и в Таблице 2, то для каждого товара будет учитываться значение СНО из Таблицы 1 «База товаров», при этом значение из Таблицы 2 Поле 42 будет игнорироваться.**

При производстве в ККТ уже запрограммированы все возможные системы налогообложения, которые установлены законодательством РФ: Традиционная СНО, Упрощенная СНО (Доход), Упрощенная СНО (Доход минус Расход), Единый налог на вмененный доход, Единый сельскохозяйственный налог, Патентная система налогообложения. В Таблице 2 Ряд 1 Поле 42 и в Таблице 1 Ряд 1–9999 Поле 4 программируется СНО, название которой имеет сокращенную печатную форму, выводимую ККТ на печать в фискальных документах (см. таблицу далее):

<sup>1</sup> – Подробнее о регистрации ККТ в ФНС изложено в документе «Регистрация/Перерегистрация ККТ», который представлен на сайте компании АТОЛ.

Номер бита	Полное наименование СНО	Обозначение СНО в печатаемых ККТ в ФД (печатная форма)
0	Традиционная СНО.	ОСН
1	Упрощенная СНО (Доход).	УСН доход
2	Упрощенная СНО (Доход минус Расход).	УСН доход-расход
3	Единый налог на вмененный доход.	ЕНВД
4	Единый сельскохозяйственный налог.	ЕСН
5	Патентная система налогообложения.	Патент

**Информация о СНО будет напечатана после закрытия чека в блоке реквизитов кассового чека (подробнее изложено в разделе «Блок реквизитов кассового чека» на странице 121).**



**Внимание! При работе с системами налогообложения нужно учитывать следующие требования:**

- Наименования СНО недоступны для редактирования!
- При программировании системы налогообложения в Т1Р1-9999П4 и Т2Р1П42 можно указать только одну СНО, в противном случае при оформлении кассового чека ККТ вернет ошибку E165-259!
- СНО всего кассового чека определяется при оформлении первой позиции чека!
- В одном кассовом чеке могут присутствовать только позиции товаров с одной системой налогообложения! При попытке оформления следующей позиции в чеке с иной СНО ККТ вернет ошибку 165-266.
- Невозможно оформить позицию в кассовом чеке с СНО, которая не была указана при регистрации ККТ в ФНС (при попытке ККТ вернет ошибку E165-259)!

## Наименования и ставки налога

При оформлении кассового чека для каждой позиции в чеке будет печататься наименование и ставка налога, которым облагается данный товар. Номер налоговой ставки для товара необходимо запрограммировать в Таблице 1 Ряд 1–9999 Поле 5 (подробнее изложено в разделе «Режим программирования»/ «Таблица 7. Налоговые ставки»).



**Номера, названия и ставки налогов запрограммированы в Таблице 7, которая недоступна для редактирования!**

**ФФД 1.0**

Номер налога	Наименование налога, печатаемого ККТ в ФД (печатаная форма)	Ставка налога
1.	НДС 0%	0%
2.	НДС 10%	10%
3.	НДС 18%	18%
4.	Без НДС	0%
5.	НДС 10/110	10/110
6.	НДС 18/118	18/118

**ФФД 1.05**

Номер налога	Наименование налога, печатаемого ККТ в ФД (печатаная форма)	Ставка налога
1	НДС 18%	18%
2	НДС 10%	10%
3	НДС 18/118	18/118
4	НДС 10/110	10/110
5	НДС 0%	0%
6	Без НДС	0%



В случае если в Таблице 1 Поле 5 для какого-либо товара установлено значение 0, то данному Полю по умолчанию присваивается номер налога, соответствующий секции, программируемый в Поле 6 для данного товара (налоги по секциям программируются в Таблице 6). Данная настройка применяется только при запрограммированной работе с секциями (подробное описание в Таблице 2 Ряд 1 Поле 2)!

## Режим оформления кассовых чеков



Приведенные в данном разделе образцы чеков соответствуют чекам, распечатанным на данном изделии при установленной настройке «Порядок ввода сумм» равной «0» – «начиная с рублей» (изложено в разделе «Режим программирования» Таблица 2 Ряд 1 Поле 1). В данном руководстве приведены образцы чеков, которые печатаются ККТ с установленной настройкой «Шаблон 1» (подробнее о шаблонах кассовых чеков изложено в «Протоколе работы ККТ», который представлен на сайте компании АТОЛ).

### Вход в режим оформления кассовых чеков

При включении ККТ находится в режиме выбора. Чтобы начать работу в режиме оформления кассовых чеков необходимо нажать клавишу [1] и ввести пароль одного из операторов, имеющих доступ к работе в данном режиме в соответствии с настройками Таблицы 3 (по умолчанию пароли кассиров «1», «2»...«8», пароли администратора «29» и системного администратора «30»), подробнее изложено ниже:

№	Действие	Клавиатура	Информация на дисплее
1.	Включить изделие (изделие при этом находится в режиме «Выбор»).	—	
2.	Перейти в режим оформления кассовых чеков.	[1]	
3.	Ввести пароль доступа к режиму. Введенное значение пароля можно сбросить, например, при совершении ошибки при вводе, нажав кнопку [С] до подтверждения ввода нажатием на кнопку [ИТ]. При этом происходит выход в режим ввода пароля и можно повторно ввести правильное значение пароля, затем перейти к подтверждению ввода пароля.	[1]	
4.	Подтвердите ввод пароля.	[ИТ]	

Изделие находится в режиме оформления кассовых чеков. Для выхода из режима оформления кассовых чеков в режим «Выбор» нужно нажать клавишу [РЕ].



Выход из режима оформления кассовых чеков возможен только при закрытом чеке. В случае если чек открыт, то при нажатии на клавишу [РЕ] чек будет отменен, на ЧЛ напечатается информация «ЧЕК АННУЛИРОВАН». После второго нажатия на клавишу [РЕ] изделие перейдет к режиму «Выбор».

## Открытие смены

Данная ККТ автоматически открывает смену при открытии первого чека или по нажатию клавиши [ИТ], с последующей печатью документа «Отчет об открытии смены».

### ФФД 1.05

ОТЧЕТ ОБ ОТКРЫТИИ СМЕНЫ	
Пользователь: ООО «АВС»	
Адрес: г. Москва, ул. Новая, д. 1	
Место расчетов: Москва, ул. Южная д. 32	
Смена №	00001
Версия ККТ	XXXX
ФФД ККТ	1.05
Кассир:	Сидоров В.А.
Дата Время	05.02.18 16:47
ИНН:	123456789012
РН ККТ:	1234567890123456
↑ЗН ККТ:	00107200000011↑
ФН №	1234567890123456
ФД №	0000000001
ФП:	9876543210

### ФФД 1.0

ОТЧЕТ ОБ ОТКРЫТИИ СМЕНЫ	
Пользователь: ООО «АВС»	
Адрес: г. Москва, ул. Новая, д. 1	
Место расчетов: Москва, ул. Южная д. 32	
Смена №	00001
Кассир:	Сидоров В.А.
Дата Время	05.02.18 16:47
ИНН:	123456789012
РН ККТ:	1234567890123456
↑ЗН ККТ:	00107200000011↑
ФН №	1234567890123456
ФД №	0000000001
ФП:	9876543210

При этом рекомендуется провести визуальную проверку хода часов, при обнаружении сбоя часов нужно ввести верное время согласно описанию раздела «Установка даты и времени в изделии».



Открыть смену в изделии также можно по нажатию клавиши [ИТ] либо после удачного закрытия первого чека в смене (подробнее изложено в разделе «Режим программирования», описание Таблицы 2 Ряда 1 Поля 27).

Документ в электронном виде отправляется ОФД.

## Функции клавиш

При входе в режим оформления кассовых чеков клавиши будут выполнять функции, описанные в таблице ниже:

Клавиши	Назначение
[0] .. [9], [00]	<ul style="list-style-type: none"> <li>Цифровые клавиши ввода цены, количества, номера секции (при секционной работе), кода товара.</li> </ul>
[.]	<ul style="list-style-type: none"> <li>Десятичная точка (разделитель рублей и копеек, килограммов и граммов).</li> </ul>
[C]	<ul style="list-style-type: none"> <li>Сброс введенных значений.</li> </ul>
[X]	<ul style="list-style-type: none"> <li>При закрытом чеке по кнопке осуществляется выбор типа открываемого чека.</li> <li>При открытом чеке - ввод количества товара.</li> </ul>
[ИТ]	<ul style="list-style-type: none"> <li>Закрытие чека с оплатой наличными (чек открыт и ничего не введено).</li> <li>Закрытие чека с оплатой наличными и подсчетом суммы сдачи (чек открыт и введена сумма покупателя).</li> </ul>

Клавиши	Назначение
	<ul style="list-style-type: none"> <li>Открытие смены.</li> </ul>
[ПС]	<ul style="list-style-type: none"> <li>Вывод на дисплей промежуточной суммы чека;</li> <li>Печать «Пробного чека» (чек закрыт и ничего не введено).</li> </ul>
[ВВ]	<ul style="list-style-type: none"> <li>Подтверждение ввода.</li> </ul>
[ВЗ]	<ul style="list-style-type: none"> <li>Открытие чека возврата.</li> </ul>
[ПВ]	<ul style="list-style-type: none"> <li>Повтор последней позиции (чек открыт и ничего не введено).</li> </ul>
[АН]	<ul style="list-style-type: none"> <li>Ввод абонентского номера</li> </ul>
[ + ]	<ul style="list-style-type: none"> <li>Внесение денег в кассу (чек закрыт).</li> </ul>
[ – ]	<ul style="list-style-type: none"> <li>Выплата денег из кассы (чек закрыт).</li> </ul>
[РЕ]	<ul style="list-style-type: none"> <li>Аннулирование текущего чека (чек открыт);</li> <li>Переход к вышестоящему режиму (чек закрыт).</li> </ul>
[↑]	<ul style="list-style-type: none"> <li>Промотка чековой ленты на 3 строки.</li> </ul>

## Основные положения

- В данной ККТ реализована продажа товаров по свободной цене и по кодам товаров. По умолчанию изделие настроено на режим работы по кодам товаров. Для продажи товаров по кодам перед началом работы обязательно нужно **запрограммировать все названия товаров, номер секции, СНО и налоги в Таблице 1** (подробнее изложено в разделе «Режим программирования»/»Таблица 1. База товаров»). В противном случае, товар будет невозможно продать!
- Суммы, выплачиваемые из кассы (сдача, выплата), обозначаются знаком «-» в крайнем левом разряде дисплея изделия:

— 27.50

- Если количество не указано, то оно считается равным 1,000.
- Вводимое количество должно лежать в диапазоне: от 0,001 до 99999,999.
- Вводимая сумма не должна превышать 42949672. Также нужно учитывать, что итоговая сумма чека не должна превышать 42949672,95.



В случае если итоговая сумма чека содержит более восьми разрядов – 9 или 10, на дисплее не отобразятся младшие один или два разряда соответственно, при этом на печать будут выведены все разряды итоговой суммы чека. Например, при итоговой сумме чека равной 11111111,11 на дисплее отобразится 11111111., а на чеке будет напечатана строка «ИТОГ ≡11111111,11».

- Незначимые нули после десятичной точки вводить необязательно, то есть последовательность нажатий клавиш: [1] [2] [3] [.] [X] вводит количество «123,000».

7. После закрытия чека без сдачи на дисплее изделия сохраняется итоговая сумма чека, при закрытии чека со сдачей на дисплее отображается сумма сдачи, которые сбрасываются нажатием на кнопку [С] или после ввода значений количества или суммы последующего чека.
8. Неправильный ввод цены или количества, приводящий к переполнению суммы, должен вызывать ошибку.
9. Чтобы указать более двух разрядов после десятичной точки, используйте клавишу [.]:

№	Действие	Клавиатура	Информация на дисплее
1.	Ввод цены 12,34 – клавиша [.] используется в случае, если запрограммирован ввод сумм «начиная с рублей».	[1][2][.][3][4]	12.34
2.	Ввод количества 1,234 – клавиша [.] используется всегда.	[1][.][2][3][4]	1.234

## Использование электронного средства платежа (платежной картой)

В данной ККТ реализована возможность безналичной оплаты – платежной картой. Для отражения в чеке информации о безналичной оплате необходимо перед закрытием чека последовательно нажать клавишу [ПС] (на дисплее отобразится подытог чека), затем клавишу [00]. Чек будет закрыт, на чековой ленте после строки «ИТОГ» напечатается строка «ЭЛЕКТРОННЫМИ».

ИТОГ	≡10.00
ЭЛЕКТРОННЫМИ	≡10.00

В сменном отчете суммы, оплаченные платежной картой также будут выведены в строке с наименованием электронного средства платежа (по умолчанию «ЭЛЕКТРОННЫМИ»).

## Оформление кассового чека

В данном изделии реализована возможность оформления кассовых чеков следующих типов:

- прихода,
- возврата прихода,
- расхода,
- возврата расхода,
- чека коррекции: приход,
- чека коррекции: расход.

Также реализованы кассовые чеки коррекции прихода и чеки коррекции расхода.

## Алгоритм формирования кассового чека

- По умолчанию при оформлении товара в чек, откроется «Кассовый чек прихода». Открытие других типов чека осуществляется с помощью клавиши **[X]** – изделие переходит к выбору типа чека, на дисплее . Если нужно пробить НЕ кассовый чек прихода, то перейти к следующему шагу (выбор типа кассового чека).
- Выбрать тип чека, для этого нажать клавишу **[X]** нужное количество раз (см. далее):

Тип кассового чека	Количество нажатий на клавишу <b>[X]</b>	Информация на дисплее
Приход (после нажатия <b>[X]</b> при закрытой смене и/или закрытого чека)	—	<input type="text" value="1-П"/>
Возврат прихода	1	<input type="text" value="2-ВП"/>
Расход	2	<input type="text" value="3-Р"/>
Возврат расхода	3	<input type="text" value="4-ВР"/>
Чек коррекции: приход	4	<input type="text" value="5-СП"/>
Чек коррекции: расход	5	<input type="text" value="6-СР"/>

- Подтвердить выбранный тип чека – клавиша **[ВВ]** или **[ИТ]**. Изделие распечатает название кассового чека «КАССОВЫЙ ЧЕК».
- Если необходимо, ввести количество продаваемого товара. Нажать клавишу **[X]**.
- Ввести код товара (для каждого товара в Таблице 1 запрограммирована одна из восьми секций, штрихкод, налоговая ставка и система налогообложения). Нажать на клавишу **[ВВ]**.
- Если при оформлении позиции в чеке необходимо изменить реквизит, то нужно нажать на клавишу **[ВЗ]**. Выбрать нужный реквизит и подтвердить выбор нажатием на клавишу **[ИТ]**. Если нужно ввести несколько реквизитов, то их нужно вводить по очереди. После ввода всех реквизитов на позицию нажать клавишу **[С]**. После чего позиция будет распечатана. Подробнее о реквизитах чека изложено в разделе «Блок реквизитов кассового чека».
- Если в Таблице 1 для данного товара запрограммирован параметр «Запрашивать цену товара», то ввести цену товара и нажать **[ВВ]** (подробнее изложено в разделе «Таблица 1. База товаров».
- Повторить шаги 4..6 при оформлении каждой позиции чека.
- Если необходимо подсчитать сдачу – ввести сумму, полученную от покупателя.
- Произвести закрытие чека нажатием кнопки **[ИТ]**.



При оформлении кассовых чеков в случае, если полученная сумма превышает итог чека, расчет сдачи выполняется только из внесенных наличных. При оплате разными типами оплаты строка **НАЛИЧНЫМИ** не будет напечатана, если внесенная сумма наличных равна сумме сдачи.



**Изменение реквизитов кассового чека<sup>1</sup>**

Изменение реквизитов кассового чека реализовано только в ККТ с ФФД 1.05.

Для изменения реквизитов при открытом чеке нужно после ввода кода товара и нажатия на клавишу [ВВ] нужно нажать клавишу [ВЗ]. При этом на дисплее ККТ отобразиться номер и краткое обозначение реквизита. Ниже представлены перечень реквизитов, которые можно изменить.

Информация на дисплее	Описание реквизита
1.С. РАСЧ	Способ расчета
2.П.РАСЧ	Предмет расчета
3.СНО	Система налогообложения
4.НАЛОГ	Наименование и ставка налога

Для перемещения по списку реквизитов нужно использовать клавиши [+] (на один пункт больше) и [-] (на один пункт меньше). Для подтверждения выбора нужно нажать на клавишу [ИТ]. После выбора реквизита нужно установить значение реквизита. Далее представлен перечень допустимых значений для каждого из реквизитов.

**Способ расчета**

Реквизит может принимать следующие значения:

Информация на дисплее (первое число – номер реквизита)	Допустимые значения реквизита
1.1.П. 100	1. Полная предварительная оплата 100%
1.2.ПРЕ. d	2. Частичная предварительная оплата
1.3.АВАНС	3. Аванс
1.4.П.РАСЧ	4. Полный расчет
1.5.Ч.РАСЧ	5. Частичный расчет

<sup>1</sup> – подробное описание реквизитов представлено в «Протоколе работы ККТ» (документ выложен на сайте компании АТОЛ).

Информация на дисплее (первое число – номер реквизита)	Допустимые значения реквизита
1.6.П.В КРД	6. Без оплаты с последующей оплатой в кредит (передача в кредит)
1.7.0.КРЕД	7. Оплата кредита

Для перемещения по списку значений реквизита нужно использовать клавиши **[+]** (на один пункт больше) и **[-]** (на один пункт меньше). После выбора значения реквизита нужно подтвердить выбор нажатием на клавишу **[ИТ]**.

### Предмет расчета

Реквизит может принимать следующие значения:

Информация на дисплее (первое число – номер реквизита)	Допустимые значения реквизита
2.1.ТОВАР	1. Реализуемый товар
2.2.П.ТОВАР	2. Подакцизный товар
2.3.РАБОТА	3. Работа
2.4.УСЛУГА	4. Услуга
2.5.С.А.ИГР.	5. Ставка по организации/проведению азартной игры
2.6.В.А.ИГР.	6. Выплата выигрыша при организации/проведению азартной игры
2.7.П.Б.	7. Прием денежных средств при организации/проведению лотерей
2.8.В.П.	8. Выплата выигрыша при организации/проведению лотереи
2.9.П.Р.	9. Предоставление прав на использование результатов интеллектуальной деятельности
2.10.ВЫП.	10. Аванс, задаток, предоплата, кредит, взнос в счет оплаты, пени, штраф, вознаграждение, бонус и т.д.
2.11.А.803.	11. Вознаграждение пользователя, являющегося платежным агентом (субагентом), банковским платежным агентом (субагентом)
2.12.СПР	12. Составной предмет расчета (из пунктов 1–10)

Информация на дисплее (первое число – номер реквизита)	Допустимые значения реквизита
2.13.ИПР	13. Иной предмет расчета (отсутствует в перечне)

Для перемещения по списку значений реквизита нужно использовать клавиши **[+]** (на один пункт больше) и **[-]** (на один пункт меньше). После выбора значения реквизита нужно подтвердить выбор нажатием на клавишу **[ИТ]**.

### Система налогообложения

Реквизит может принимать следующие значения:

Информация на дисплее (первое число – номер реквизита)	Допустимые значения реквизита
3.1.ОСН	1. Традиционная СНО
3.2.УСН д	2. Упрощенная СНО (Доход)
3.3.УСН дР	3. Упрощенная СНО (Доход минус Расход)
3.4.ЕНВД	4. Единый налог на вмененный доход
3.5.ЕСН	5. Единый сельскохозяйственный налог
3.6.ПAtЕНt	6. Патентная система налогообложения

Для перемещения по списку значений реквизита нужно использовать клавиши **[+]** (на один пункт больше) и **[-]** (на один пункт меньше). После выбора значения реквизита нужно подтвердить выбор нажатием на клавишу **[ИТ]**.

### Налоговая ставка

Реквизит может принимать следующие значения:

Информация на дисплее (первое число – номер реквизита)	Допустимые значения реквизита
4.1.18	1. НДС 18%
4.2.10	2. НДС 10%
4.3.18-118	3. НДС 18/118

Информация на дисплее (первое число – номер реквизита)	Допустимые значения реквизита
	4. НДС 10/110
	5. НДС 0%
	6. Без НДС

Для перемещения по списку значений реквизита нужно использовать клавиши **[+]** (на один пункт больше) и **[-]** (на один пункт меньше). После выбора значения реквизита нужно подтвердить выбор нажатием на клавишу **[ИТ]**.

### Оформление позиции по коду товара

При продаже товара по коду достаточно указать в чеке количество продаваемого товара и его код. Для работы с кодами товаров нужно предварительно запрограммировать товары и соответствующие каждому товару параметры: номера секции, налога, цену в Таблице 1. Подробнее о программировании базы товаров изложено в разделе «Режим программирования» / «Таблица 1. База товаров». Также в данной ККТ есть возможность вводить цену товара, которая используется в случае наличия в торговом предприятии товара с одинаковым наименованием, но по разной цене.



В данной ККТ при оформлении позиции в чеке можно изменить реквизит кассового чека (только для ФФД 1.05). Подробнее изложено в разделе «Изменение реквизитов кассового чека» на странице 41.



Последовательность действий при продаже алкогольной продукции описана в разделе «Оформление чека прихода для алкогольной продукции».

Пусть в изделии запрограммирован товар с кодом «42» со следующими параметрами:

Название:	<b>СЫР ПЛ.</b>
Цена:	<b>12,34</b>
Секция:	<b>3</b>
Налог:	<b>10%</b>
Система налогообложения:	<b>Основная</b>
Запрос цены товара:	<b>Да</b>

### Пример. Оформление кассового чека прихода (основная операция)

№	Действие	Клавиатура	Информация на дисплее
1.	Открыть чек и выбрать тип кассового чека (приход), подтвердить выбор. Если смена была закрыта, то распечатается отчет об открытии смены, затем заголовок кассового	<b>[X][VV]</b>	

№	Действие	Клавиатура	Информация на дисплее					
	чека (приход), но так как по умолчанию при оформлении товара в чек, открывается «Кассовый чек прихода», можно сразу перейти к шагу 2.							
2.	Ввод количества товара 12 штук и подтверждение ввода количества товара. Если количество равно 1, то ввод количества не требуется (перейти к шагу 3).	[1][2][X]	12.000					
3.	Ввод кода товара и подтверждение ввода. Если введено более 4-х цифр, то ККТ воспринимает введенную последовательность цифр, как штрихкод товара. Если штрихкод найден, то далее перейти к следующему шагу.	[4][2][VV]	42.00					
4.	Ввод цены <sup>1</sup> товара и подтверждение ввода	[1][2][.][3][4][VV]	12.34					
	На чеке будет напечатано:		<div style="border: 1px dashed black; padding: 5px; width: fit-content; margin: 0 auto;"> <table style="width: 100%; border-collapse: collapse;"> <tr> <td style="width: 30%;">0042</td> <td style="width: 40%;"></td> <td style="width: 30%; text-align: right;">СЫР ПЛ.</td> </tr> <tr> <td>03</td> <td>12.000 X 12.34</td> <td style="text-align: right;">≅148.08 Е</td> </tr> </table> </div>	0042		СЫР ПЛ.	03	12.000 X 12.34
0042		СЫР ПЛ.						
03	12.000 X 12.34	≅148.08 Е						
5.	Закрывать чек.	[ИТ]	148.08					

<sup>1</sup> – ККТ будет запрашивать цену товара при его продаже только в случае, если в Таблице 1 Поле 7 для данного товара установлено значение 1.

№	Действие	Клавиатура	Информация на дисплее
6.	<p>При этом изделие распечатает кассовый чек прихода:</p> <p style="text-align: center;"><b>ФФД 1.0 / 1.05</b></p>		



Кассовый чек расхода оформляется аналогично, за исключением шага, на котором указывается тип чека «РАСХОД» (подробнее изложено в разделе «Оформление кассового чека»).



В данной ККТ есть возможность печати в чеке номера телефона по требованию покупателя (клиента) для получения электронной копии кассового чека. Для этого нужно при открытом чеке и до его закрытия нажать клавишу [АН], ввести номер телефона (до шестнадцати знаков знаков) и подтвердить клавишей [ИТ]. После закрытия чека в нем будет напечатана строка «Тел. покупателя 89261234567».

## Оформление позиции по свободной цене

В данной ККТ также реализована возможность оформления продажи товара по свободной цене (настройка должна быть запрограммирована в Таблице 2 Ряд 1 Поле 6). При этом цена товара вводится кассиром с клавиатуры, значения наименования и ставки налога используются из Таблицы 6 «Наименование секций», СНО – из Таблицы 2 Ряд 1 Поле 42. Также перед началом работы с ККТ в Таблице 2 Ряд 1 Поле 2 нужно запрограммировать работу с секциями: продажа товара производится только в одну первую секцию либо продажа товаров производится в несколько секций (подробнее изложено в разделе «Режим программирования»/«Таблица 2. Настройки»).



Оформление продажи товара по свободной цене возможна только при выполнении следующих условий:

1. Пользователь ККТ является индивидуальным предпринимателем (ИНН содержит ровно 12 знаков).
2. При регистрации ККТ установлена Упрощенная СНО (без Общей СНО)
3. Не осуществляется обмен с ЕГАИС.

В случае если хотя бы одно из условий не выполнено ККТ перейдет к работе по кодам товаров, то есть значение Т2Р1П6 равно 0 будет игнорироваться (считаться равным 1).



В данной ККТ при оформлении позиции в чеке можно изменить реквизит кассового чека (только для ФФД 1.05!). Подробнее изложено в разделе «Изменение реквизитов кассового чека» на странице 41.

Далее представлено описание оформления позиции в каждом из случаев.

### Продажи в одну секцию

#### Пример 1. Оформление позиции с единичным количеством

№	Действие	Клавиатура	Информация на дисплее
1.	Ввод цены товара 1 руб. 23 коп.	[1][.][2][3]	1.23
2.	Оформление позиции	[ВВ]	1.23
3.	На печать будет выведена строка: <div style="border: 1px dashed black; padding: 5px; display: inline-block; margin: 5px 0;">01 1.000 X 12.34 =12.34 Е</div>		
4.	Закреть чек	[ИТ]	1.23

#### Пример 2. Оформление позиции с неединичным количеством

№	Действие	Клавиатура	Информация на дисплее
1.	Ввод количества товара 1.234 кг	[1][.][2][3][4]	1.234
2.	Подтверждение ввода количества товара	[X]	1.234
3.	Ввод цены товара 12 руб. 34 коп.	[1][2][.][3][4]	12.34
4.	Оформление позиции	[ВВ]	15.23

№	Действие	Клавиатура	Информация на дисплее
5.	На печать будет выведены строки:		
			<div style="border: 1px dashed black; padding: 5px; width: fit-content; margin: auto;">             01 1.234 X 12.34 ≈15.23 Е           </div>
6.	Закрывать чек	<b>[ИТ]</b>	<div style="border: 1px solid black; padding: 5px; width: fit-content; margin: auto;">             15.23           </div>
	<p>ККТ распечатает кассовый чек:</p> <div style="text-align: center; margin: 10px 0;"> <b>ФФД 1.0 / ФФД 1.05</b> </div> <div style="border: 1px dashed black; padding: 10px; margin: auto;"> <p style="text-align: center;"><b>ОНЛАЙН - КАСКА</b> <b>АТОЛ</b> КАССОВЫЙ ЧЕК</p> <p>01 1.234 X 12.34 ≈15.23 Е              ТОВАР ПОЛНЫЙ РАСЧЕТ  <b>ИТОГ ≈15.23</b></p> <hr/> <p>Е:Сумма с НДС 0% ≈15.23</p> <hr/> <p>НАЛИЧНЫМИ ≈15.23              ПОЛУЧЕНО ≈15.23</p> <hr/> <p>Пользователь: ООО «АВС»              Адрес: Москва, ул.Новая, д.1              Эл.адр. отправителя: shop@atol.ru              Место расчетов: Москва, ул.Южная, д.32              Кассир: Сидоров В.А.              ОФД: ОФД №1              Сайт ФНС: www.nalog.ru</p> <hr/> <p>↑ЗН ККТ:00107200000011↑ Инн:123456789012              РН ККТ:1234567890123456              ФН № 1234567890123456              ФД № 0000000118              ФП: 9876543210              Смена № 00006              Чек № 00003              05.02.18 14:35              ПРИХОД              СНО: ОСН</p> <div style="text-align: right; margin-top: 10px;">  </div> <p style="text-align: center; margin-top: 10px;">ЖДЕМ ВАС СНОВА!</p> </div>		



При продаже товара по свободной цене наименование товара будет пустым полем (заполненным символами «пробел»).

### Использование типов оплаты

В данном изделии реализована возможность оплаты несколькими типами. Для того чтобы в чеке отразилась информация об определенном типе оплаты нужно перед закрытием чека последовательно нажать клавишу **[ПС]** (на дисплее отобразится подитог чека), затем клавишу **[00]** и кнопками **[+]** или **[-]** выбрать необходимый тип оплаты (возможные варианты типов оплаты указаны в таблице ниже). Для подтверждения выбора нажать кнопку **[ИТ]**, чек будет закрыт, на чековой ленте после итоговой суммы чека напечатается строка с выбранным типом оплаты, например, «ЭЛЕКТРОННЫМИ»:

<b>ИТОГ</b>	<b>≈1.23</b>
ЭЛЕКТРОННЫМИ	≈1.23



Информация на дисплее	Строка в чеке
1.НАПЧ	1. Наличными
2.ЭПЕНЬР	2. Электронными
3.АВАНС	3. Предварительная оплата (аванс)
4.КРЕДИТ	4. Последующая оплата (кредит)
5.ДН.А	5. Иная форма оплаты



При продаже товара по свободной цене наименование товара будет пустым полем (заполненным символами «пробел»).

### Продажи в разные секции

Если изделие настроено на работу с несколькими секциями, то при оформлении каждой позиции по свободной цене требуется вводить номер секции, в которую производится продажа. Для того чтобы настроить изделие на работу с несколькими секциями, нужно присвоить Таблице 2 Ряду 1 Полю 2 значение «1». Допустимые номера секций: 1 .. 8. Для печати названия выбранной секции при оформлении позиции следует ввести в Поле 1 Ряда 1-8 Таблицы «Наименование секции» и присвоить Полю 15 Ряда 1 Таблицы 2 значение «1».

### Пример 1. Оформление позиции с единичным количеством

№	Действие	Клавиатура	Информация на дисплее
1.	Ввод цены товара 1 руб. 23 коп.	[1][.][2][3]	1.23
2.	Оформление позиции	[ВВ]	0 0
3.	Ввод номера секции «2»	[2]	1.23
4.	На печать будет выведена строка:  <div style="border: 1px dashed black; padding: 5px; width: fit-content; margin: 5px auto;">02    1.00 X 1.23    ≈1.23 Е</div> В случае если настроена печать названия секции, то в чеке будет напечатано:  <div style="border: 1px dashed black; padding: 5px; width: fit-content; margin: 5px auto;">БАКАЛЕЯ 02    1.00 X 1.23    ≈1.23 Е</div>		



Если наименование секции в Таблице 5 не введено, то вместо названия секции в чеке будет находиться пустая строка.

**Пример 2. Оформление позиции с неединичным количеством**

№	Действие	Клавиатура	Информация на дисплее
1.	Ввод количества товара 1,234 кг	[1][.][2][3][4]	1.234
2.	Подтверждение ввода количества товара	[X]	1.234
3.	Ввод цены товара 12 руб. 34 коп.	[1][2][.][3][4]	12.34
4.	Оформление позиции	[BV]	0 0
5.	Ввод номера секции «2»	[2]	15.23
6.	На печать будет выведена строка: <div style="border: 1px dashed black; padding: 5px; width: fit-content; margin: 0 auto;">01 1.234 X 12.34 ≈15.23 E</div>		
7.	Закреть чек	[IT]	15.23
	<p>ККТ распечатает кассовый чек:</p> <div style="text-align: center; margin-bottom: 10px;"><b>ФФД 1.0 / ФФД 1.05</b></div> <div style="border: 1px dashed black; padding: 10px; margin: 0 auto;"> <p style="text-align: center;"><b>ОНЛАЙН - КАССА</b> <b>АТОЛ</b> КАССОВЫЙ ЧЕК</p> <p>02 1.234 X 12.34 ≈15.23 E</p> <p><b>ИТОГ</b> ≈<b>15.23</b></p> <p>-----</p> <p>E:Сумма с НДС 0% ≈15.23</p> <p>-----</p> <p>НАЛИЧНЫМИ ≈15.23 ПОЛУЧЕНО ≈15.23</p> <p>-----</p> <p>Пользователь: ООО «АВС» Адрес: Москва, ул.Новая, д.1 Эл.адр. отправителя: shop@atol.ru Место расчетов: Москва, ул.Южная, д.32 Кассир: Сидоров В.А. Офд: Офд №1 Сайт ФНС: www.nalog.ru</p> <p>-----</p> <p>↑ЗН ККТ:00107200000011↑ ИНН:123456789012 РН ККТ:1234567890123456 ФН № 1234567890123456 ФД № 0000000118 ФП: 9876543210 Смена № 00006 Чек № 00003 05.02.18 14:35 ПРИХОД СНО: ОСН</p> <div style="text-align: right; margin-top: 10px;">  </div> <p style="text-align: center;">ЖДЕМ ВАС СНОВА!</p> </div>		

## Оформление возврата прихода

В данном изделии кассовый чек возврата прихода можно также открыть нажатием на клавишу [ВЗ] (кассовый чек возврата расхода можно оформить только выбором типа кассового чека клавишей [X], подробнее изложено в разделе «Оформление кассового чека»).



Операции возврата прихода не уменьшают сменный итог прихода.

Для открытия чека возврата прихода нажать клавишу [ВЗ]. При этом дисплей изделия примет вид:

— 0000

Операция оформления возврата прихода полностью повторяет операцию оформления прихода. Это существенно упрощает оформление возврата прихода, так как следует лишь полностью повторить ввод информации, которая отражена в кассовом чеке прихода. Единственное отличие – при возврате в крайнем левом разряде дисплея отображается знак «—». Алгоритм формирования чека возврата прихода выглядит так:

1. Нажать клавишу [ВЗ].
2. Произвести возврат прихода всех необходимых товаров по коду или по свободной цене.
3. Произвести закрытие чека [ИТ].

При оформлении кассового чека возврата прихода нужно учитывать, как производится контроль наличности.

### О контроле наличности

Сумма возвратов аккумулируется в отдельном денежном регистре, который выводится при печати суточного отчета. При оформлении возврата ККТ производит контроль наличности, то есть должно выполняться неравенство:

$$B \leq П - BзП - P + BзP + Bн - Bп ,$$

Где: **B** – размер регистрируемого возврата;

**П** – сумма приходов за смену;

**BзП** – сумма возвратов за смену + промежуточная сумма текущего чека (возврата);

**P** – сумма расходов за смену;

**BзP** – сумма возвратов расходов за смену;

**Bн** – сумма внесенных денег в кассу за смену;

**Bп** – сумма выплат денег из кассы за смену.



В случае если чек возврата прихода первый в открытой смене, то провести возврат можно, только если настройка «Производить инкассацию» при закрытии смены отключена, причем не позднее закрытия предыдущей смены (в этом случае в ККТ есть наличность).

Также в ККТ есть возможность оформления чека возврата с типом оплаты ЭЛЕКТРОННЫМИ, в этом случае количество наличности в ККТ не учитывается.



Последовательность действий при возврате алкогольной продукции описана в разделе «Оформление чека возврата прихода для алкогольной продукции».

---

## **О вводе абонентского номера**

В данной ККТ есть возможность печати в чеке номера телефона по требованию покупателя (клиента). Ввод телефона покупателя позволяет передавать кассовый чек покупателю (клиенту) в электронной форме (если такая услуга прописана в договоре пользователя с ОФД). Для этого нужно при открытом чеке и до его закрытия нажать клавишу **[АН]**, ввести номер телефона (формат числовой, до 16 цифр, например: 89261234567) и подтвердить клавишей **[ИТ]**. После закрытия чека в нем будет напечатана строка «ТЕЛ. ПОКУПАТЕЛЯ 89261234567».

---



Если при формировании чека ввод абонентского номера был осуществлен несколько раз, то ОФД передается только последний введенный номер.

---

Если при вводе номера была допущена ошибка, то нужно отменить ввод номера, нажав клавишу **[С]**, и повторить ввод – при открытом чеке и до его закрытия нажать **[АН]** и ввести номер.

## **Повтор последней позиции**

Операция необходима для повтора последней позиции. Операция повтора выполняется до оплаты и закрытия кассового чека – нужно нажать клавишу **[ПВ]** сразу после завершения оформления предыдущей позиции в чеке. Если после завершения оформления на клавиатуре набрано некоторое значение, то для выполнения операции повтора предыдущей позиции необходимо предварительно обнулить введенное значение, нажав клавишу **[С]**. В случае повтора операции, на чеке печатаются все реквизиты предыдущей операции.

## **Отмена текущего чека**

Изделие позволяет отменить сразу весь чек в любой момент до его закрытия. Для этого нажать клавишу **[РЕ]**. На чеке будет напечатано:

ЧЕК АННУЛИРОВАН



Если в режиме оформления кассовых чеков нажать **[РЕ]** при закрытом чеке, то изделие перейдет в режим «Выбор».

---



Если выключить питание изделия при открытом чеке, то при следующем включении изделия чек будет отменен и на нем будет напечатано «ЧЕК АННУЛИРОВАН».

---



Последовательность действий при отмене чека с алкогольной продукции описана в разделе «Отмена текущего чека для алкогольной продукции».

---

## Заккрытие/оплата чека

После оформления кассового чека нужно закрыть чек. Только после выполнения закрытия чек становится фискальным документом. Электронный фискальный документ отправляется ОФД. При закрытии чека производится оплата чека:

- наличными без подсчета суммы сдачи;
- наличными с подсчетом суммы сдачи;
- электронным средством платежа (подробнее изложено в разделе «Использование электронного средства платежа (платежной картой)»).

### Оплата без подсчета суммы сдачи

Нажать клавишу [ИТ] – изделие закроет чек и выведет на дисплей сумму, причитающуюся с покупателя (сумму чека).

#### Пример: оформление двух товаров с оплатой наличными без подсчета суммы сдачи

№	Действие	Клавиатура	Информация на дисплее
1.	Оформление прихода товара 1 по коду	[1][3][ВВ]	20.00
2.	Оформление прихода товара 2 по коду	[7][ВВ]	8.00
3.	Заккрытие чека с оплатой наличными без подсчета суммы сдачи	[ИТ]	20.00
3.	<p>На чеке будет напечатано:</p> <div style="text-align: center;"> <p><b>ФФД 1.0 / ФФД 1.05</b></p> <p><b>ОНЛАЙН - КАССА</b>  <b>АТОЛ</b>  <b>КАССОВЫЙ ЧЕК</b></p> <p>0013 ТОВАР 1  01 1.000 * 20.00 ≈20.00 Е  0007 ТОВАР 2  01 1.000 * 8.00 ≈8.00 Е  <b>ИТОГ</b> <b>≈28.00</b></p> <p>-----  Е:Сумма с НДС 0% ≈28.00  -----  НАЛИЧНЫМИ ≈28.00  ПОЛУЧЕНО ≈28.00  -----  Пользователь: ООО «АВС»  Адрес: Москва, ул.Новая, д.1  Эл.адр. отправителя: shop@atol.ru  Место расчетов: Москва, ул.Южная, д.32  Кассир: Сидоров В.А.  ОФД: ОФД №1  Сайт ФНС: www.nalog.ru</p> <p>-----  ↑ЗН ККТ:00107200000011↑ ИНН:123456789012  РН ККТ:1234567890123456  ФН № 1234567890123456  ФД № 0000000118  ФП: 9876543210  Смена № 00006  Чек № 00003  05.02.18 14:35  ПРИХОД  СНО: ОСН</p>  <p>ЖДЕМ ВАС СНОВА!</p> </div>		



После закрытия чека без подсчета сдачи на дисплее сохраняется итоговая сумма чека, которая сбрасывается нажатием на кнопку [С] или после ввода значений количества или суммы последующего чека.

### Оплата с подсчетом суммы сдачи

Для закрытия чека с подсчетом суммы сдачи следует ввести с клавиатуры сумму наличных денег, полученную от покупателя, и нажать клавишу [ИТ]. При этом изделие автоматически рассчитает, напечатает на чеке и выведет на дисплей сумму сдачи.



Для вывода суммы чека на дисплей изделия до закрытия чека нажать клавишу [ ПС ], при этом в левой части дисплея загорится два символа —.

### Пример: оформление двух товаров с оплатой наличными с подсчетом суммы сдачи

№	Действие	Клавиатура	Информация на дисплее
1.	Оформление прихода товара 1 по коду	[1][2][ВВ]	12.00
2.	Оформление прихода товара 2 по коду	[7][ВВ]	8.00
3.	Для просмотра суммы чека вывести сумму чека на дисплей	[ПС]	20.00
4.	Очистить дисплей	[С]	0.00
5.	Ввести сумму наличных, внесенную покупателем	[5][0]	50.00
6.	Закрытие чека с оплатой наличными с подсчетом суммы сдачи	[ИТ]	— 30.00

№	Действие	Клавиатура	Информация на дисплее
	<p>На чеке будет напечатано:</p> <p style="text-align: center;"><b>ФФД 1.0 / ФФД 1.05</b></p> <div style="border: 1px dashed black; padding: 5px;"> <p style="text-align: center;"><b>ОНЛАЙН - КАССА</b> <b>АТОЛ</b> КАССОВЫЙ ЧЕК</p> <p>0012 ТОВАР 1 01 1.000 * 20.00 ≈12.00 Е</p> <p>0007 ТОВАР 2 01 1.000 * 20.00 ≈8.00 Е</p> <p><b>ИТОГ</b> <span style="float: right;"><b>≈20.00</b></span></p> <hr/> <p>Е:Сумма с НДС 0% <span style="float: right;">≈20.00</span></p> <hr/> <p>НАЛИЧНЫМИ <span style="float: right;">≈20.00</span> ПОЛУЧЕНО <span style="float: right;">≈50.00</span> СДАЧА <span style="float: right;">≈30.00</span></p> <hr/> <p>Пользователь: ООО «АВС» Адрес: Москва, ул.Новая, д.1 Эл.адр. отправителя: shop@atol.ru Место расчетов: Москва, ул.Южная, д.32 Кассир: Сидоров В.А. ОФД: ОФД №1 Сайт ФНС: www.nalog.ru</p> <hr/> <p>13Н ККТ:00107200000011; ИНН:123456789012 РН ККТ:1234567890123456 ФН № 1234567890123456 ФД № 0000000118 ФП: 9876543210 Смена № 00006 Чек № 00003 05.02.18 14:35 ПРИХОД СНО: ОСН</p> <p style="text-align: center;">ЖДЕМ ВАС СНОВА!</p> </div>		



После закрытия чека без подсчета сдачи на дисплее сохраняется вывод суммы сдачи, которая сбрасывается нажатием на кнопку [С] или после ввода значений количества или суммы последующего чека.

## Оформление кассового чека коррекции

### Пример. Оформление кассового чека коррекции прихода

№	Действие	Клавиатура	Информация на дисплее
1.	Открыть чек. Если смена была закрыта, то распечатается отчет об открытии смены.	[X]	1-П
2.	Выбрать тип кассового чека, например, чек коррекции: приход, подтвердить выбор. Распечатается заголовок «ЧЕК КОРРЕКЦИИ».	[X][X][X][X][VV]	0.00
3.	Ввести сумму чека коррекции прихода	[2][0][VV]	20.00

№	Действие	Клавиатура	Информация на дисплее
4.	Перейти к указанию основания коррекции <sup>1</sup>	[ИТ]	ОСН1-2
5.	Выбрать основание для коррекции <sup>1</sup> :		
	– самостоятельно	[1]	Н 0
	– по предписанию	[2]	
6.	Ввести номер документа <sup>1</sup> , на основании которого выполняется коррекция (на дисплее выводится сумма коррекции, в нашем примере «20», затем номер документа, в примере «12»)	[1][2]	2012
7.	Подтвердить ввод <sup>1</sup> (на дисплее отобразится текущая дата)	[ИТ]	05-02-2018
8.	При необходимости ввести дату <sup>1</sup> чека коррекции, если дата совпадает с текущей датой, то подтвердить дату	[ИТ]	20.00
9.	Закрыть чек	[ИТ]	20.00

<sup>1</sup> – шаги 4-8 выполняются только для ФФД 1.05!, для ФФД 1.0 перейти к шагу 9. Основания для коррекции должны быть запрограммированы в Таблице 15 (изложено в разделе «Таблица 15. Основание для коррекции»).



№	Действие	Клавиатура	Информация на дисплее
5.	При этом изделие распечатает кассовый чек коррекции прихода:		<p style="text-align: center;"><b>ФФД 1.0 /ФФД 1.05</b></p> <pre> Тип коррекции                САМОСТОЯТЕЛЬНО Осн.для корр. №1 от 11.12.17 Документ СУММА                        ≙20.00 <b>ИТОГ</b>                        <b>≙20.00</b> ----- А:Сумма НДС 18%              ≙0.00 В:Сумма НДС 10%              ≙0.00 С:СУММА НДС 18/118           ≙0.00 D:СУММА НДС 10/110           ≙0.00 Е:СУММА с НДС 0%             ≙0.00 F:СУММА без НДС              ≙0.00 ----- НАЛИЧНЫМИ                    ≙275.00 ПОЛУЧЕНО                     ≙275.00 ----- Пользователь:                 ООО «АВС» Адрес:                        Москва, ул.Новая, д.1 Место расчетов:              Москва, ул.Южная, д.32 Кассир:                       Сидоров В.А. ОФД:                          ОФД №1 ----- ↑ЗН ККТ:00107200000011↑ИНН:123456789012 РН ККТ:1234567890123456 ФН №   1234567890123456 ФД №   0000000118 ФП:    9876543210 Смена №   00006 Чек №    00003 05.02.18 14:35 ПРИХОД СНО: ОСН                          ЖДЕМ ВАС СНОВА! </pre>



При оформлении чеков коррекции допустимо вводить только одну сумму и только одной позиции. При попытке ввода второй и последующей суммы позиции в чеке коррекции изделие воспроизведет звуковой сигнал и отобразит ошибку.



В одном чеке возможно оформить корректировку не только по итоговой сумме, но и по сумме налогов. В случае если осуществляется корректировка только по сумме налогов, то итоговая сумма в чеке будет равна нулю. При необходимости выполнить корректировку только по итоговой сумме необходимо ввести сумму коррекции и всем налогам присвоить значение ноль.

## Пробный чек

Печать пробного чека необходима для просмотра номера последней закрытой смены в ФН, текущего режима, номера последнего чека, состояния изделия и т.п. Операция вывода пробного чека выполняется при нажатии клавиши [ПС] из режима кассовых чеков (при закрытом чеке) или режима выбора, как в образце документа далее:

### ФФД 1.05/ФФД 1.0

ДАТА:	06.02.2018	ВРЕМЯ:	13:05
РЕЖИМ		ВЫБОРА	
ККТ		ЗАРЕГИСТРИРОВАНА	
НОМЕР СМЕНЫ В ФН			10
НЕ ПЕРЕДАННЫХ ФД			1
СМЕНА ОТКРЫТА	06-02-2017	В	8:03
НОМЕР ПОСЛЕДНЕГО ЧЕКА			31
ЧЕК		ЗАКРЫТ	
СОСТОЯНИЕ: Смена открыта			

Настройка печати пробного чека производится в Таблице 2 Ряде 1 Поле 22 (подробнее изложено в разделе «Режим программирования»).



В случае если ФН не фискализирован, то номер смены с пробном чеке печататься не будет.



В случае если в ККТ не введен заводской номер, в пробном чеке в строке «СОСТОЯНИЕ:» будет напечатано сообщение «ЗН не введен».

## Внесение/выплата денег в/из кассы

Выплата и внесение денег в кассу позволяют проводить операции, не связанные с приходами/расходами. Операция внесения увеличивает денежную наличность в кассе, а выплата – уменьшает. Операции внесения и выплаты денег в кассу не меняют сменный итог (в суточном отчете суммы внесенных и выплаченных денег в кассу выводятся в отдельных строках). Операции выплаты и внесения денег в кассу осуществляются при закрытом чеке.

### Внесение наличных

#### Пример. Внесение наличных в кассу

№	Действие	Клавиатура	Информация на дисплее
1.	Ввести вносимую сумму	[1][2][3][4]	1234.00
2.	Подтверждение операции внесения	[+]	1234.00

№	Действие	Клавиатура	Информация на дисплее										
	На чеке будет напечатано:												
	<b>ФФД 1.05/ФФД 1.0</b>												
	<table border="1"> <tr> <td>ВНЕСЕНИЕ</td> <td>≡1234.00</td> </tr> <tr> <td>Дата Время</td> <td>05.02.18 17:45</td> </tr> <tr> <td>ИНН:</td> <td>123456789012</td> </tr> <tr> <td>РН ККТ:</td> <td>1234567890123456</td> </tr> <tr> <td>↑ЗН ККТ:</td> <td>00107200000011↑</td> </tr> </table>			ВНЕСЕНИЕ	≡1234.00	Дата Время	05.02.18 17:45	ИНН:	123456789012	РН ККТ:	1234567890123456	↑ЗН ККТ:	00107200000011↑
ВНЕСЕНИЕ	≡1234.00												
Дата Время	05.02.18 17:45												
ИНН:	123456789012												
РН ККТ:	1234567890123456												
↑ЗН ККТ:	00107200000011↑												

## Выплата наличных

Пример. Выплата наличных из кассы

№	Действие	Клавиатура	Информация на дисплее										
1.	Ввести сумму выплаты	[1][2][3][4]	1234.00										
2.	Подтверждение операции выплаты	[-]	- 1234										
	На чеке будет напечатано:												
	<b>ФФД 1.05/ФФД 1.0</b>												
	<table border="1"> <tr> <td>ВЫПЛАТА</td> <td>≡1234.00</td> </tr> <tr> <td>Дата Время</td> <td>05.02.18 17:49</td> </tr> <tr> <td>ИНН:</td> <td>123456789012</td> </tr> <tr> <td>РН ККТ:</td> <td>1234567890123456</td> </tr> <tr> <td>↑ЗН ККТ:</td> <td>00107200000011↑</td> </tr> </table>			ВЫПЛАТА	≡1234.00	Дата Время	05.02.18 17:49	ИНН:	123456789012	РН ККТ:	1234567890123456	↑ЗН ККТ:	00107200000011↑
ВЫПЛАТА	≡1234.00												
Дата Время	05.02.18 17:49												
ИНН:	123456789012												
РН ККТ:	1234567890123456												
↑ЗН ККТ:	00107200000011↑												



Сумма выплаты всегда положительная, так как ее знак заложен в типе операции.

## Режим кассовых отчетов



Этот режим позволяет снимать следующие отчеты:

- Отчет о состоянии счетчиков ККТ.
- Отчет по секциям.
- Отчет по кассирам.
- Отчет количеств.
- Отчет по товарам.
- Отчет о текущем состоянии расчетов.
- Почасовой отчет.

### Вход в режим кассовых отчетов без гашения

Вход в режим отчетов без гашения возможен только из режима «Выбор». Чтобы начать работу в режиме отчетов без гашения необходимо нажать клавишу [2] и ввести пароль одного из операторов, имеющих доступ к работе в данном режиме в соответствии с настройками Таблицы 3 (по умолчанию «29», «30»), подробнее представлено ниже:

№	Действие	Клавиатура	Информация на дисплее
1.	Включить питание ККТ	—	
	Или выйти в режим выбора из другого режима	[PE]	ВЫБОР
2.	Перейти к режиму кассовых отчетов	[2]	— — — — —
3.	Ввести пароль доступа к режиму, например, пароль системного администратора «30». Введенное значение пароля можно сбросить, например, при совершении ошибки при вводе, нажав кнопку [C] до подтверждения ввода нажатием на кнопку [ИТ]. При этом происходит выход в режим ввода пароля и можно повторно ввести правильное значение пароля, затем перейти к подтверждению ввода пароля.	[3][0]	— — — — — //
4.	Подтвердить ввод пароля доступа к режиму кассовых отчетов.	[ИТ]	01-9

Для выхода из режима кассовых отчетов в режим «Выбор» нужно нажать клавишу [PE].



Выход из режима невозможен во время печати отчета.

## Функции клавиш

При входе в режим кассовых отчетов клавиши будут выполнять функции, описанные в таблице далее:

Клавиши	Назначение
[1]	<ul style="list-style-type: none"><li>Снятие отчета о состоянии счетчиков ККТ без гашения.</li></ul>
[2]	<ul style="list-style-type: none"><li>Снятие отчета по секциям.</li></ul>
[3]	<ul style="list-style-type: none"><li>Снятие отчета по кассирам.</li></ul>
[4]	<ul style="list-style-type: none"><li>Снятие отчета по реализованным товарам.</li></ul>
[5]	<ul style="list-style-type: none"><li>Снятие отчета по часам.</li></ul>
[7]	<ul style="list-style-type: none"><li>Снятие отчетов по количеству.</li></ul>
[9]	<ul style="list-style-type: none"><li>Снятие отчета о текущем состоянии расчетов.</li></ul>
[PE]	<ul style="list-style-type: none"><li>Переход к вышестоящему режиму.</li></ul>

## Отчет о текущем состоянии расчетов



Отчет о текущем состоянии расчетов на ККТ, возможно снять только при фискализированном ФН. Документ является фискальным и информация о нем отправляется ОФД.

Отчет о текущем состоянии расчетов – документ, содержащий информацию о состоянии обмена информацией с ОФД: количество непереданных фискальных документов, дату первого неотправленного фискального документа. Чтобы снять отчет о состоянии счетчиков ККТ нужно войти в режим кассовых отчетов и нажать клавишу [9], при этом на печать будет выведен документ:

**ФФД 1.05/ФФД 1.0**  
**ОНЛАЙН - КАССА**  
**АТОН**  
ОТЧЕТ О ТЕКУЩЕМ  
СОСТОЯНИИ РАСЧЕТОВ  
Пользователь: ООО «АВС»  
Адрес: Москва, ул.Новая, д.1  
Место расчетов: Москва, ул.Южная  
д.32  
Смена № 00001  
Первый непереданный ФД № 13  
Непереданных ФД 2  
ФД не переданы с 06.02.18  
Дата Время 06.02.18 14:10  
ИНН: 123456789012  
РН ККТ: 1234567890123455  
↑ЗН ККТ: 00107200000011↑  
ФН № 1234567890123455  
ФД № 0000000096  
ФП: 9876543210  
ЖДЕМ ВАС СНОВА!  
-----



При закрытой смене строка «Смена №» в отчете не печатается.

## Отчет о состоянии счетчиков ККТ без гашения

Чтобы снять отчет о состоянии счетчиков ККТ нужно войти в режим кассовых отчетов и нажать клавишу [1], при этом на печать будет выведен документ:

<b>ФФД 1.05/ФФД 1.0</b>	
<b>ОНЛАЙН-КАССА</b>	
<b>АТОП</b>	
ОТЧЕТ ОСОСТОЯНИИ СЧЕТЧИКОВ ККТ БЕЗ ГАШЕНИЯ № 0006	
<b>ПРИХОД</b>	
НАЛИЧНЫМИ	=1800.00
ЭЛЕКТРОННЫМИ	=2950.00
ПЛАТ.КАРТОЙ	=200.00
ТАРОЙ	=250.00
КРЕДИТОМ	=2100.00
ТИП 9	=200.00
ТИП 10	=200.00
ПРЕДВАРИТЕЛЬНАЯ ОПЛАТА (АВАНС)	
ПОСЛЕДУЮЩАЯ ОПЛАТА (КРЕДИТ)	=170.00
ПОСЛЕДУЮЩАЯ ОПЛАТА (КРЕДИТ)	=200.00
ИНАЯ ФОРМА ОПЛАТЫ	=82.00
<b>РАСХОД</b>	
НАЛИЧНЫМИ	=0.00
ЭЛЕКТРОННЫМИ	=440.00
КРЕДИТОМ	=440.00
ПРЕДВАРИТЕЛЬНАЯ ОПЛАТА (АВАНС)	
ПОСЛЕДУЮЩАЯ ОПЛАТА (КРЕДИТ)	=0.00
ПОСЛЕДУЮЩАЯ ОПЛАТА (КРЕДИТ)	=0.00
ИНАЯ ФОРМА ОПЛАТЫ	=0.00
<b>ВОЗВРАТ ПРИХОДА</b>	
НАЛИЧНЫМИ	=100.00
ЭЛЕКТРОННЫМИ	=0.00
ПРЕДВАРИТЕЛЬНАЯ ОПЛАТА (АВАНС)	
ПОСЛЕДУЮЩАЯ ОПЛАТА (КРЕДИТ)	=0.00
ПОСЛЕДУЮЩАЯ ОПЛАТА (КРЕДИТ)	=0.00
ИНАЯ ФОРМА ОПЛАТЫ	=0.00
<b>ВОЗВРАТ РАСХОДА</b>	
НАЛИЧНЫМИ	=100.00
ЭЛЕКТРОННЫМИ	=0.00
ПРЕДВАРИТЕЛЬНАЯ ОПЛАТА (АВАНС)	
ПОСЛЕДУЮЩАЯ ОПЛАТА (КРЕДИТ)	=0.00
ПОСЛЕДУЮЩАЯ ОПЛАТА (КРЕДИТ)	=0.00
ИНАЯ ФОРМА ОПЛАТЫ	=0.00
<b>ЧЕКИ КОРРЕКЦИИ</b>	
ПРИХОД	=1.00
РАСХОД	=1.00
<b>ВНЕСЕНИЕ</b>	
ВНЕСЕНИЕ	=14.00
ВЫПЛАТА	=0.00
<b>СУММА НАЛОГОВ ПО ТИПАМ</b>	
ПРИХОД	
НДС 18%	=724.58
СУММА НАЛОГОВ ПО ТИПАМ	
РАСХОД	
НДС 18%	=67.12
СУММА НАЛОГОВ ПО ТИПАМ	
ВОЗВРАТ ПРИХОДА	
НДС 18%	=15.25
СУММА НАЛОГОВ ПО ТИПАМ	
ВОЗВРАТ ПРИХОДА	
НДС 18%	=15.25
<b>ВНЕСЕНИЙ</b>	
ВНЕСЕНИЙ	0001
ВЫПЛАТ	0000
СЛУЖЕБНЫХ ДОКУМЕНТОВ	0000
<b>Состояние обмена с ОфД</b>	
Непереданных ФД:	00007
ФД №1	05.02.18 08:56
<b>НАЛИЧНОСТЬ</b>	
НАЛИЧНОСТЬ	=1814.00
ВЫРУЧКА	=4310.00
СМЕННЫЙ ИТОГ ПРИХОДА	=4750.00
СМЕННЫЙ ИТОГ ВОЗВРАТА ПРИХОДА	=100.00
СМЕННЫЙ ИТОГ РАСХОДА	=440.00
СМЕННЫЙ ИТОГ ВОЗВРАТА РАСХОДА	=45.00
<b>Касса:</b>	
ИНН:	123456789012
Дата Время	05.02.18 13:37
РН ККТ:	1234567890123456
ФН №	1234567890123456
↑ЗН ККТ:	0010700000011↑
ЖДЕМ ВАС СНОВА!	



В отчете о состоянии счетчиков без гашения печатается наименование типа оплаты. В случае если наименование ЭЛЕКТРОННЫМИ фискального типа оплаты совпадает с наименованием пользовательского типа оплаты, то этот тип оплаты не печатается.



В строках СМЕННЫЙ ИТОГ ПРИХОДА/РАСХОДА/ВОЗВРАТА ПРИХОДА/ВОЗВРАТА РАСХОДА выводится сумма доходов/расходов/возвратов доходов/возвратов расходов, оплаченными Наличными и Электронными.

## Отчет по секциям

Чтобы снять суточный отчет по секциям нужно войти в режим кассовых отчетов и нажать клавишу [2], при этом на печать будет выведен документ:

### ФФД 1.05/ФФД 1.0

ОТЧЕТ ПО СЕКЦИЯМ № 0001	
ПРИХОД:	
#01	≐85.80
#05	≐15.00
ИТОГ	≐100.80
ОКРУГЛЕНИЕ	≐0.00
СУММАРНЫЙ ИТОГ	≐50.80
-----	
ВОЗВРАТ ПРИХОДА:	
ИТОГ	≐0.00
ОКРУГЛЕНИЕ	≐0.00
СУММАРНЫЙ ИТОГ	≐0.00
-----	
РАСХОД:	
#01	≐15.00
ИТОГ	≐15.00
ОКРУГЛЕНИЕ	≐0.00
СУММАРНЫЙ ИТОГ	≐15.00
-----	
ВОЗВРАТ РАСХОДА:	
ИТОГ	≐0.00
ОКРУГЛЕНИЕ	≐0.00
СУММАРНЫЙ ИТОГ	≐0.00
-----	
Касса:	001
ИНН:	123456789012
Дата Время	05.02.18 13:37
РН ККТ:	1234567890123456
ФН №	1234567890123456
↑ЗН ККТ:	00107200000011↑



В отчет включаются только те секции, в которых ненулевой итог.



В строке ИТОГ выводится сумма всех доходов/расходов/возвратов доходов/возвратов расходов, оплаченных любым из возможных типов оплаты для каждой секции по которой ненулевой итог. В строке СУММАРНЫЙ ИТОГ выводится общая сумма, оплаченная только НАЛИЧНЫМ и ЭЛЕКТРОННЫМ типом оплаты.



## Отчет по кассирам

Чтобы снять суточный отчет по кассирам нужно войти в режим кассовых отчетов и нажать клавишу [3], при этом на печать будет выведен документ:

### ФФД 1.05/ФФД 1.0

ОТЧЕТ КАССИРОВ № 0001	
ПРИХОД:	
#02	≐15.00
#05	≐100.35
СУММАРНЫЙ ИТОГ	≐115.35
-----	
ВОЗВРАТЫ ПРИХОДА:	
СУММАРНЫЙ ИТОГ	≐0.00
-----	
РАСХОД:	
СУММАРНЫЙ ИТОГ	≐0.00
-----	
ВОЗВРАТ РАСХОДА:	
СУММАРНЫЙ ИТОГ	≐0.00
-----	
Касса:	001
Дата Время	05.02.18 13:37
ИНН:	123456789012
РН ККТ:	1234567890123456
ФН №	1234567890123456
↑ЭН ККТ:	00107200000011↑



В отчет включаются только те кассиры, по которым итог ненулевой.

## Отчет по реализованным товарам

Снятие отчета по реализованным товарам **возможно только в случае если:**

- В Таблице 2 Ряд 1 Поле 6 включена настройка для работы по кодам товаров, которые запрограммированы в Таблице 1 (подробное описание изложено в разделе «Таблица 1. База товаров»).
- Запрограммирована настройка «Ведение журнала товаров» в Таблице 2 Ряд 1 Поле 46 (Бит 0 = 1). Подробное описание изложено в разделе «Таблица 2. Настройки» на странице 90.

В данной ККТ есть возможность снять отчет по всем реализованным товарам за смену с разбивкой перечня товаров:

- по номерам секций, в которых был реализован товар;
- по системе налогообложения для каждого товара.

Чтобы снять отчет по реализованным товарам нужно войти в режим кассовых отчетов и нажать клавишу [4], при этом на дисплее будет выведен запрос выбора типа отчета по товарам:

01 - 2

Для печати отчета по товарам с разбивкой по СНО нужно нажать клавишу [1], для распечатки отчета по товарам с разбивкой по секциям – клавишу [2]. Для отмены действия и выхода из подрежима нужно нажать на клавишу [РЕ].

## Отчет по реализованным товарам с разбивкой:

## По СНО

## ФФД 1.05/ФФД 1.0

ОТЧЕТ ПО ТОВАРАМ ПО СНО:	
ПРИХОД/ВОЗВРАТ РАСХОДА:	
СНО: ОСН	
#0002 Сыр Российский	
450.00	900.00
#0005 Сыр Пошехонский	
480.00	650.00
СУММАРНЫЙ ИТОГ	≐1550.00
-----	
СНО: УСН доход	
#0020 Игрушка Мишка	
200.00	200.00
#0050 Игрушка Юла	
150.00	150.00
СУММАРНЫЙ ИТОГ	350.00
-----	
РАСХОД/ВОЗВРАТ ПРИХОДА:	
СНО: УСН доход	
#0050 Игрушка Юла	
150.00	150.00
СУММАРНЫЙ ИТОГ	150.00
-----	
Касса:	001
ИНН:	123456789012
Дата Время	05.02.18 13:37
РН ККТ:	1234567890123456
ФН №	1234567890123456
↑ЗН ККТ:	00107200000011↑

## По секциям

## ФФД 1.05/ФФД 1.0

ОТЧЕТ ПО ТОВАРАМ ПО СЕКЦИЯМ:	
ПРИХОД/ВОЗВРАТ РАСХОДА:	
#01	
#0002 Сыр Российский	
450.00	900.00
#0005 Сыр Пошехонский	
480.00	650.00
СУММАРНЫЙ ИТОГ	≐1550.00
-----	
#10	
#0020 Игрушка Мишка	
200.00	200.00
#0050 Игрушка Юла	
150.00	150.00
СУММАРНЫЙ ИТОГ	350.00
-----	
РАСХОД/ВОЗВРАТ ПРИХОДА:	
#10	
#0050 Игрушка Юла	
150.00	150.00
СУММАРНЫЙ ИТОГ	150.00
-----	
Касса:	001
ИНН:	123456789012
Дата Время	05.02.18 13:40
РН ККТ:	1234567890123456
ФН №	1234567890123456
↑ЗН ККТ:	00107200000011↑



**Внимание! При включенной настройке ведения журнала товаров в Т2Р1П46 редактирование таблиц при открытой смене будет невозможно!**

## Почасовой отчет

Чтобы снять суточный почасовой отчет нужно войти в режим кассовых отчетов и нажать клавишу [5], при этом на печать будет выведен документ:

### ФФД 1.05/ФФД 1.0

ПОЧАСОВОЙ ОТЧЕТ № 0001	
ПРИХОД:	
14-15	≐10.50
15-16	≐30.00
17-18	≐60.00
СУММАРНЫЙ ИТОГ	≐100.50
-----	
ВОЗВРАТ ПРИХОДА:	
СУММАРНЫЙ ИТОГ	≐0.00
-----	
РАСХОД:	
СУММАРНЫЙ ИТОГ	≐0.00
-----	
ВОЗВРАТ РАСХОДА:	
СУММАРНЫЙ ИТОГ	≐0.00
-----	
Касса:	001
ИНН:	123456789012
Дата Время	05.02.18 13:37
РН ККТ:	1234567890123456
ФН №	1234567890123456
↑ЗН ККТ:	00107200000011↑



В отчет включаются только те часы, по которым итог ненулевой.

## Отчет количеств

Чтобы снять суточный отчет количеств, нужно войти в режим кассовых отчетов и нажать клавишу [7], изделие распечатает:

### ФФД 1.05/ ФФД 1.0

ОТЧЕТ КОЛИЧЕСТВ № 0001	
ПРИХОД:	
01 ПРИХОД	10.000
01 ВОЗВРАТ	0.000
05 ПРИХОД	1.000
05 ВОЗВРАТ	0.000
-----	
РАСХОД:	
02 РАСХОД	1.000
02 ВОЗВРАТ	0.000
-----	
Касса:	001
ИНН:	123456789012
Дата Время	05.02.18 13:37
РН ККТ:	1234567890123456
ФН №	1234567890123456
↑ЗН ККТ:	00107200000011↑



В отчет включаются только те секции, по которым итог ненулевой.

## Режим отчета о закрытии смены



В этом режиме работы изделия можно выполнить следующее:

- Отчет о закрытии смены;
- Установить дату во внутренних часах изделия;
- Произвести общее гашение.

### Вход в режим отчета о закрытии смены

Вход в режим отчета о закрытии смены возможен только из режима «Выбор». Чтобы начать работу в режиме отчета о закрытии смены необходимо нажать клавишу [3] и ввести пароль одного из операторов, имеющих доступ к работе в данном режиме в соответствии с настройками Таблицы 3 (по умолчанию «29» и «30» соответственно). Подробнее представлено ниже:

№	Действие	Клавиатура	Информация на дисплее
1.	Включить питание изделия	—	
	Или перейти в режим выбора из другого режима.	[PE]	ВЫБОР
2.	Перейти к режиму отчета о закрытии смены	[3]	— — — — —
3.	Ввести пароль доступа к режиму, например, «30». Введенное значение пароля можно сбросить, например, при совершении ошибки при вводе, нажав кнопку [C] до подтверждения ввода нажатием на кнопку [ИТ]. При этом происходит выход в режим ввода пароля и можно повторно ввести правильное значение пароля, затем перейти к подтверждению ввода пароля.	[3][0]	— — — — — / /
4.	Подтвердить ввод пароля доступа к режиму отчета о закрытии смены.	[ИТ]	Г2-4

Для выхода из режима отчетов с гашением в режим «Выбор» нажать клавишу [PE].



Выход из режима невозможен во время печати отчета либо в момент, когда изделие запрашивает подтверждение выполнения операции, при этом на дисплее отображается:

C-00

В этом случае нужно завершить либо отменить операцию – перейти в режим «Выбор».

## Функции клавиш

При входе в режим отчетов с гашением клавиши будут выполнять функции, описанные в таблице ниже:

Клавиши	Назначение
[2]	<ul style="list-style-type: none"> <li>Снятие отчета о закрытии смены.</li> </ul>
[3]	<ul style="list-style-type: none"> <li>Установка даты во внутренних часах изделия.</li> </ul>
[4]	<ul style="list-style-type: none"> <li>Проведение общего гашения.</li> </ul>
[PE]	<ul style="list-style-type: none"> <li>Переход к вышестоящему режиму.</li> </ul>

## Отчет о состоянии счетчиков с гашением. Закрытие смены

Отчет о состоянии счетчиков с гашением – документ, содержащий всю информацию о проведенных денежных операциях в течение смены. После печати отчета о состоянии счетчиков в ККТ происходит закрытие смены и печать отчета о закрытии смены, гашение всех денежных регистров. Далее будет запущена процедура отправки данных ОФД. При печати отчета о закрытии смены, выводится отчет о состоянии счетчиков ККТ следующая информация:

- номер смены (совпадает с номером отчета);
- количество и сумма всех доходов/расходов и их возвратов;
- количество и сумма внесений наличных денег в кассу;
- количество и сумма выплат наличных денег из кассы;
- наличность в кассе;
- выручка за смену;
- сменный итог;

По завершению печати отчета о состоянии счетчиков ККТ, печатается отчет о закрытии смены.

Чтобы снять отчет о закрытии смены нужно войти в режим отчета о закрытии смены и нажать клавишу [2], при этом на печать будет выведен документ (образец документа для ККТ):

## ФФД 1.05/ФФД 1.0

## ОНЛАЙН - КАССА

АТОМ

ОТЧЕТ О СОСТОЯНИИ СЧЕТЧИКОВ ККТ  
С ГАШЕНИЕМ № 0001

ПРИХОД	
НАЛИЧНЫМИ	≅595.00
ЭЛЕКТРОННЫМИ	≅850.00
ПЛАТ.КАРТОЙ	≅250.00
ТАРОЙ	≅100.00
КРЕДИТОМ	≅200.00
ТИП 9	≅200.00
ТИП 10	≅100.00
ПРЕДВАРИТЕЛЬНАЯ ОПЛАТА (АВАНС)	≅100.00
ПОСЛЕДУЮЩАЯ ОПЛАТА (КРЕДИТ)	≅100.00
ИНАЯ ФОРМА ОПЛАТЫ	≅100.00
-----	
РАСХОД	
НАЛИЧНЫМИ	≅205.00
ЭЛЕКТРОННЫМИ	≅0.00
ПРЕДВАРИТЕЛЬНАЯ ОПЛАТА (АВАНС)	≅0.00
ПОСЛЕДУЮЩАЯ ОПЛАТА (КРЕДИТ)	≅0.00
ИНАЯ ФОРМА ОПЛАТЫ	≅0.00
-----	
ВОЗВРАТ ПРИХОДА	
НАЛИЧНЫМИ	≅100.00
ЭЛЕКТРОННЫМИ	≅0.00
ПРЕДВАРИТЕЛЬНАЯ ОПЛАТА (АВАНС)	≅0.00
ПОСЛЕДУЮЩАЯ ОПЛАТА (КРЕДИТ)	≅0.00
ИНАЯ ФОРМА ОПЛАТЫ	≅0.00
-----	
ВОЗВРАТ РАСХОДА	
НАЛИЧНЫМИ	≅45.00
ЭЛЕКТРОННЫМИ	≅0.00
ПРЕДВАРИТЕЛЬНАЯ ОПЛАТА (АВАНС)	≅0.00
ПОСЛЕДУЮЩАЯ ОПЛАТА (КРЕДИТ)	≅0.00
ИНАЯ ФОРМА ОПЛАТЫ	≅0.00
-----	
ЧЕКИ КОРРЕКЦИИ	
ПРИХОД	≅1.00
РАСХОД	≅1.00
-----	
ВНЕСЕНИЕ	≅45.00
ВЫПЛАТА	≅50.00
-----	
СУММА НАЛОГОВ ПО ТИПАМ	
ПРИХОД	
НДС 18%	≅724.58
СУММА НАЛОГОВ ПО ТИПАМ	
РАСХОД	
НДС 18%	≅67.12
СУММА НАЛОГОВ ПО ТИПАМ	
ВОЗВРАТ ПРИХОДА	
НДС 18%	≅15.25
СУММА НАЛОГОВ ПО ТИПАМ	
ВОЗВРАТ ПРИХОДА	
НДС 18%	≅15.25
-----	
ВНЕСЕНИЙ	0001
ВЫПЛАТ	0000
СЛУЖЕБНЫХ ДОКУМЕНТОВ	0000
-----	
Состояние обмена с ОФД	
Непереданных ФД:	00001
ФД №25	05.02.18 15:01
-----	
ИНКАССАЦИЯ	
	≅330.00
ВЫРУЧКА	≅1185.00
СМЕННЫЙ ИТОГ ПРИХОДА	≅1445.00
СМЕННЫЙ ИТОГ ВОЗВРАТА ПРИХОДА	≅100.00
СМЕННЫЙ ИТОГ РАСХОДА	≅205.00
СМЕННЫЙ ИТОГ ВОЗВРАТА РАСХОДА	≅45.00
-----	
НЕОБНУЛЯЕМАЯ СУММА ПРИХОДА	≅16875.07
-----	
НЕОБНУЛЯЕМАЯ СУММА РАСХОДА	≅470.00
-----	

```

ОТЧЕТ О ЗАКРЫТИИ СМЕНЫ
Пользователь: ООО «АВС»
Адрес: Москва, ул. Новая, д. 1
Место расчетов: Москва, ул. Южная,
д. 32
Смена №                00003
Чеков за смену         00007
Непереданных ФД       00001
ФД за смену           00004
ФД не переданы с      15.02.17
Касса:                001
Кассир:               Сидоров В.А.
Дата Время            05.02.18 18:10
ИНН:                  123456789012
РН ККТ:               1234567890123456
↑ЗН ККТ:              00107200000011↑
ФН №                  1234567890123456
ФД №                  0000000102
ФП:                   9876543218
                        ЖДЕМ ВАС СНОВА!
-----

```



В отчете о состоянии счетчиков с гашением печатается наименование типа оплаты. В случае если наименование ЭЛЕКТРОННЫМИ фискального типа оплаты совпадает с наименованием пользовательского типа оплаты, то этот тип оплаты не печатается.



В строках ПРИХОД, РАСХОД, ВОЗВРАТ ПРИХОДА, ВОЗВРАТ РАСХОДА выводится сумма приходов/расходов/возвратов приходов/возвратов расходов, оплаченными Наличными и Электронными.

## Общее гашение

При общем гашении изделия происходит обнуление всех регистров, включая счетчики отчетов (кроме счетчика суточных отчетов с гашением и счетчика общих гашений). Эта операция доступна только после закрытия смены (проводится в условиях сервисной службы).

# Режим доступа к ФН

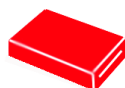

## Вход в режим доступа к ФН



Доступ к режиму ФН невозможен в случае, если ФН не установлен в корпус ККТ. Работа в режиме доступа к ФН возможна только при закрытой смене.

№	Действие	Клавиатура	Информация на дисплее
1.	Включить питание ККТ	—	
	Или выйти в режим выбора из другого режима	[PE]	ВЫБОР
2.	Перейти к режиму доступа к ФН	[8]	— — — — —
3.	Ввести пароль доступа к режиму – пароль системного администратора «30». Введенное значение пароля можно сбросить, например, при совершении ошибки при вводе, нажав кнопку [C] до подтверждения ввода нажатием на кнопку [ИТ]. При этом происходит выход в режим ввода пароля и можно повторно ввести правильное значение пароля, затем перейти к подтверждению ввода пароля.	[3][0]	— — — — — //
4.	Подтвердить ввод пароля доступа к ФН.	[ИТ]	Я1-7

## Функции клавиш

При входе в режим доступа к ФН клавиши будут выполнять функции, описанные в таблице ниже:

Клавиши	Назначение
[1]	• Ввод реквизитов.
[3]	• Регистрация/перерегистрация ККТ.
[4]	• Закрытие архива.
[6]	• Печать итогов регистрации/перерегистрации ККТ.
[7]	• Печать документа по номеру.
[PE]	• Переход к вышестоящему режиму.



## Ввод реквизитов

Перед проведением регистрации ККТ необходимо ввести реквизиты регистрации. В данной ККТ должны быть введены следующие реквизиты:

Номер	Тег	Размер/ Формат	Наименование реквизита	Возможна перезапись (+ - да, - - нет)
1.	1048	256 ASCII	Наименование пользователя	+
2.	1062	1 Byte	Система налогообложения (СНО): 0 – Общая 1 – Упрощенная СНО (Доход) 2 – Упрощенная СНО (Доход минус Расход) 3 – Единый налог на вмененный Доход 4 – Единый сельскохозяйственный налог 5 – Патентная СНО	+
3.	1009	256 ASCII	Адрес (место) расчетов	+
4.	1018	12 ASCII	ИНН пользователя	-
5.	1037	20 ASCII	Регистрационный номер ККТ	-
6.	1002	1 Byte	Автономный режим (используется при отсутствии сети Интернет, предназначен для удаленных местностей, обмен с ОФД не осуществляется)	+
7.	1001	1 Byte	Автоматический режим (при использовании ККТ в составе автомата, без участия кассира)	-
8.	1036		Номер автомата	+
9.	1056	1 Byte	Признак шифрования	+
10.	1021	42 ASCII	Должность оператора – системный администратор	+
11.	1013	14 ASCII	Заводской номер ККТ (подробнее о формате ЗН изложено в разделе «Блок реквизитов кассового чека»).	-
12.	1101	1 Byte	Код причины перерегистрации: 0 – Нет причины (Первичная регистрация ККТ) 1 – Замена ФН 2 – Смена ОФД (изменение реквизита 1017) 3 – Смена реквизитов пользователя (изменение реквизитов 1048, 1062, 1036, 1009) 4 – Смена настроек ККТ	+
13.	1017	12 ASCII	ИНН ОФД	+
14.	1108	1 Byte	Признак расчетов в Интернете	-
15.	1109	1 Byte	Признак предоставления услуг	-

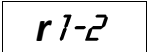

Ввод реквизитов также можно осуществить с помощью продукта «Драйвер ККТ» или Утилиты Регистрации ККТ (подробнее про установку продукта «Драйвер ККТ» изложено в разделе «Установка драйвера под ОС Windows» на странице 135, о работе с Утилитой – в документе «Регистрация ККТ. Методика проведения»).

Для работы с реквизитами нужно в режиме доступа к ФН перейти к подрежиму реквизитов – нажать клавишу [1] (на дисплее отобразится ). Для ввода реквизитов нужно нажать клавишу [1], указать номер реквизита, который нужно ввести (или отредактировать), и подтвердить ввод клавишей [ИТ]. На дисплее отобразится номер реквизита (от 1 до 15) и его размер (ниже пример для реквизита 1 (тег 1048)).

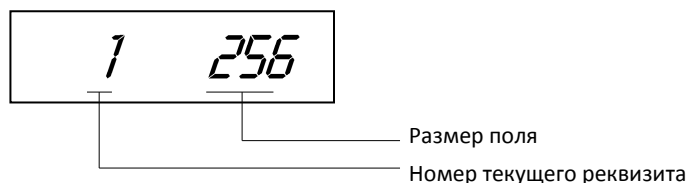

Ввод реквизитов осуществляется по аналогии с вводом значений при программировании таблиц ККТ (изложено в разделе «Режим программирования»). По завершению ввода реквизита, подтвердить ввод клавишей [ИТ]. Для навигации по реквизитам используются клавиши [ВВ] (на один вперед) и [-] (на один назад). После ввода значения реквизита, рекомендуется его распечатать на ЧЛ для контроля правильности – нажать клавишу [ПС] (печать текущего реквизита, номер которого на дисплее). Чтобы просмотреть все введенные реквизиты (номер реквизита, тег и его значение), нужно нажать клавишу [X]. При этом будет напечатан документ:

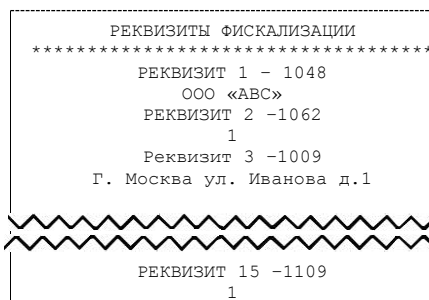

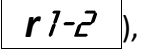
Можно распечатать реквизиты в более удобном (читабельном) формате без номера и тега. Для этого нужно выйти из подрежима ввода реквизитов – нажать клавишу [РЕ] (на дисплее отобразится ), затем войти в подрежим печати реквизитов – нажать клавишу [2]. При этом будет распечатан документ, содержащий все запрограммированные реквизиты в виде, в котором они будут печататься в фискальных документах.



**В документе должны быть указаны только те реквизиты, которые использовались при регистрации пользователя ККТ в личном кабинете на сайте ФНС (индивидуальный предприниматель или юридическое лицо)! В противном случае регистрация ККТ будет невозможна.**

Изменение введенных реквизитов осуществляется аналогично, с учетом возможности перезаписи того или иного реквизита. После изменения реквизита, нужно указать причину перерегистрации ККТ «Смена реквизитов пользователя», затем перерегистрировать ККТ (изложено в разделе «Регистрация/Перерегистрация ККТ»).

## Регистрация/Перерегистрация ККТ

Для проведения регистрации ККТ нужно выполнить следующие действия:

№	Действие	Клавиатура	Информация на дисплее ККТ
1.	Войти в режим доступа к ФН, если вход не совершен.	—	А1-7
2.	Выбрать режим регистрации ККТ (при этом на дисплей будет выведена текущая дата).	[3]	20-04-16
3.	При необходимости ввести дату и подтвердить дату.	[ИТ]	20-04-16
4.	Далее на дисплей будет выведен запрос подтверждения проведения регистрации / перерегистрации ККТ	—	С-00
5.	Подтвердить выполнение операции	[00]	А1-7
<p>ККТ распечатает документ (представлены образцы документов при первичной регистрации и при перерегистрации ККТ):</p> <div style="display: flex; justify-content: space-around;"> <div style="border: 1px dashed black; padding: 5px; width: 45%;"> <p style="text-align: center;"><b>РЕГИСТРАЦИЯ (ФФД 1.05)</b></p> <p style="text-align: center;">ОТЧЕТ О РЕГИСТРАЦИИ</p> <p>Пользователь: ООО «АВС»          Адрес: г. Москва, ул. Новая, д. 5,          стр. 11          Место расчетов: г. Москва, ул. Южная,          д. 14, стр. 1          Системы налогообложения:</p> <p>ОФД <span style="float: right;">ОСН</span>          Сайт ФНС: <span style="float: right;">www.fns.ru</span>          Эл.адр.отправителя: <span style="float: right;">dfy@bjg</span>          Версия ККТ <span style="float: right;">XXXX</span>          ФФД ККТ <span style="float: right;">1.05</span>          ФФД ФН <span style="float: right;">1.0</span>          Кассир: <span style="float: right;">СИС. АДМИНИСТРАТОР</span>          Дата Время <span style="float: right;">01.03.17 13:13</span>          ИНН: <span style="float: right;">123456789012</span>          РН ККТ: <span style="float: right;">1234567890123456</span>          ↑ЗН ККТ: <span style="float: right;">00107200000011;</span>          ФН № <span style="float: right;">1234567890123456</span>          ФД № <span style="float: right;">0000000102</span>          ФП: <span style="float: right;">9876543218</span></p> </div> <div style="border: 1px dashed black; padding: 5px; width: 45%;"> <p style="text-align: center;"><b>РЕГИСТРАЦИЯ (ФФД 1.0)</b></p> <p style="text-align: center;">ОТЧЕТ О РЕГИСТРАЦИИ</p> <p>Пользователь: ООО «АВС»          Адрес: г. Москва, ул. Новая, д. 5,          стр. 11          Место расчетов: г. Москва, ул. Южная,          д. 14, стр. 1          Системы налогообложения:</p> <p>ОФД <span style="float: right;">ОСН</span>          Сайт ФНС: <span style="float: right;">www.fns.ru</span>          Эл.адр.отправителя: <span style="float: right;">dfy@bjg</span>          Кассир: <span style="float: right;">СИС. АДМИНИСТРАТОР</span>          Дата Время <span style="float: right;">01.03.17 13:13</span>          ИНН: <span style="float: right;">123456789012</span>          РН ККТ: <span style="float: right;">1234567890123456</span>          ↑ЗН ККТ: <span style="float: right;">00107200000011;</span>          ФН № <span style="float: right;">1234567890123456</span>          ФД № <span style="float: right;">0000000102</span>          ФП: <span style="float: right;">9876543218</span></p> </div> </div>			

№	Действие	Клавиатура	Информация на дисплее ККМ
5.	<p align="center"><b>Перерегистрация (ФФД 1.05)</b></p> <pre> ОТЧЕТ ОБ ИЗМЕНЕНИИ ПАРАМЕТРОВ РЕГИСТРАЦИИ Пользователь: ООО «АВС» Адрес: г. Москва, ул. Новая, д. 5, стр. 11 Место расчетов: г. Москва, ул. Южная, д. 14, стр. 1 Системы налогообложения: ОСН ИНН ОФД 123456789012 Изм. Свед.о ККТ: Изменение реквизитов ОФД Сайт ФНС: www.fns.ru Эл.адр.отправителя: dfy@bjg Версия ККТ XXXX ФФД ККТ 1.05 ФФД ФН 1.0 Кассир: СИС. АДМИНИСТРАТОР Дата Время 01.03.17 13:13 ИНН: 123456789012 РН ККТ: 1234567890123456 ↑ЗН ККТ: 00107200000011↑ ФН № 1234567890123456 ФД № 0000000102 ФП: 9876543218 </pre>	<p align="center"><b>Перерегистраци(ФФД 1.0)</b></p> <pre> ОТЧЕТ ОБ ИЗМЕНЕНИИ ПАРАМЕТРОВ РЕГИСТРАЦИИ Пользователь: ООО «АВС-1» Адрес: г. Москва, ул. Старая, д. 5, стр. 11 Место расчетов: г. Москва, ул. Южная, д. 14, стр. 1 Системы налогообложения: ОСН ИНН ОФД 123456789012 Изм. Свед.о ККТ: Изменение реквизитов Сайт ФНС: www.fns.ru Эл.адр.отправителя: dfy@bjg Кассир: СИС. АДМИНИСТРАТОР Дата Время 01.03.17 13:13 ИНН: 123456789012 РН ККТ: 1234567890123456 ↑ЗН ККТ: 00107200000011↑ ФН № 1234567890123456 ФД № 0000000102 ФП: 9876543218 </pre>	<p><b>В отчетах о регистрации / перерегистрации печатаются только те реквизиты, которые были указаны при регистрации/перерегистрации ККТ.</b></p>



**В случае если в процессе печати отчета о регистрации/отчета об изменении параметров регистрации окончилась ЧЛ (операция не завершена), то необходимо повторно выполнить регистрацию/перерегистрацию ККТ после установки ЧЛ.**



**Регистрацию/перерегистрацию ККТ также можно осуществить с помощью Утилиты Регистрации ККТ (подробнее о работе с Утилитой изложено в документе «Регистрация ККТ. Методика проведения»).**

## Печать итогов регистрации/перерегистрации

Чтобы узнать информацию о регистрации и всех перерегистрациях ККТ, нужно в режиме доступа к ФН нажать клавишу [6]. При этом ККТ распечатает документ:

### Одна регистрация ККТ (1.05)

```

ИТОГИ РЕГИСТРАЦИИ №1
Пользователь: ООО «АВС»
Адрес: г. Москва, ул. Новая, д. 5,
стр. 11
Место расчетов: г. Москва, ул.
Южная, д. 14, стр. 1
Системы налогообложения:

ОФД                                ОСН
ОФД                                ОФД
Сайт ФНС:                          www.fns.ru
Эл. адр. отправителя:              dfy@bjg
Версия ККТ                          ХХХХ
ФФД ККТ                             1.05
Кассир:                             СИС. АДМИНИСТРАТОР
Дата Время                          01.03.17 13:13
ИНН:                                123456789012
РН ККТ:                              1234567890123456
↑ЗН ККТ:                            00107200000011↑
ФН №                                1234567890123456
ФД №                                0000000102
ФП:                                 9876543218

```

### Одна регистрация ККТ (1.0)

```

ИТОГИ РЕГИСТРАЦИИ № 1
Пользователь: ООО «АВС»
Адрес: г.Москва, ул.Новая, д.5,
стр.11
Место расчетов: г. Москва, ул.
Южная, д. 14, стр. 1
Системы налогообложения:

ОФД                                ОСН
ОФД                                ОФД
Сайт ФНС:                          www.fns.ru
Эл.адр.отправителя:                dfy@bjg
Кассир:                             СИС. АДМИНИСТРАТОР
Дата Время                          01.03.17 10:01
ИНН:                                123456789012
РН ККТ:                              1234567890123456
↑ЗН ККТ:                            00107200000011↑
ФН №                                1234567890123456
ФД №                                0000000102
ФП:                                 9876543218

```

### Перерегистрация ККТ (1.05)

```

ИТОГИ РЕГИСТРАЦИИ № 1
Пользователь: ООО «АВС»
Адрес: г. Москва, ул. Новая, д. 5,
стр. 11
Место расчетов: г. Москва, ул.
Южная, д. 14, стр. 1
Системы налогообложения:

ОФД                                ОСН
ОФД                                ОФД
Сайт ФНС:                          www.fns.ru
Эл. адр. отправителя:              dfy@bjg
Версия ККТ                          ХХХХ
ФФД ККТ                             1.05
Кассир:                             СИС. АДМИНИСТРАТОР
Дата Время                          01.03.17 13:13
ИНН:                                123456789012
РН ККТ:                              123456789012
↑ЗН ККТ:                            00107200000011↑
ФН №                                1234567890123456
ФД №                                0000000102
ФП:                                 9876543218

```

### Перерегистрация ККТ (1.0)

```

ИТОГИ РЕГИСТРАЦИИ № 1
Пользователь: ООО «АВС»
Адрес: г.Москва, ул.Новая, д.5,
стр.11
Место расчетов: г. Москва, ул.
Южная, д. 14, стр. 1
Системы налогообложения:

ОФД                                ОСН
ОФД                                ОФД
Сайт ФНС:                          www.fns.ru
Эл.адр.отправителя:                dfy@bjg
Кассир:                             СИС. АДМИНИСТРАТОР
Дата Время                          01.03.17 10:01
ИНН:                                123456789012
РН ККТ:                              123456789012
↑ЗН ККТ:                            00107200000011↑
ФН №                                1234567890123456
ФД №                                0000000102
ФП:                                 9876543218

```

```

ИТОГИ ИЗМЕНЕНИЯ ПАРАМЕТРОВ
РЕГИСТРАЦИИ № 2
Пользователь: ООО «АВС-1»
Адрес: г. Москва, ул. Старая, д. 5,
стр. 12
Место расчетов: г. Москва, ул.
Южная, д. 14, стр. 1
Системы налогообложения:

ИНН ОФД                            ОСН
ОФД                                123456789012
Сайт ФНС:                          www.fns.ru
Эл. адр. отправителя:              dfy@bjg
Версия ККТ                          ХХХХ
ФФД ККТ                             1.05
Кассир:                             СИС. АДМИНИСТРАТОР
Дата Время                          01.03.17 13:13
ИНН:                                123456789012
РН ККТ:                              1234567890123456
↑ЗН ККТ:                            00107200000012↑
ФН №                                1234567890123456
ФД №                                0000000102
ФП:                                 9876543218

```

```

ИТОГИ ИЗМЕНЕНИЯ
ПАРАМЕТРОВ РЕГИСТРАЦИИ № 2
Пользователь: ООО «АВС-1»
Адрес: г. Москва, ул. Старая, д. 5,
стр. 12
Место расчетов: г. Москва, ул.
Южная, д. 14, стр. 1
Системы налогообложения:

ИНН ОФД                            ОСН
Изм. Свед.о ККТ:                  123456789012
Кассир:                             СИС. АДМИНИСТРАТОР
Дата Время                          01.03.17 13:13
ИНН:                                123456789012
РН ККТ:                              1234567890123456
↑ЗН ККТ:                            00107200000012↑
ФН №                                1234567890123456
ФД №                                0000000102
ФП:                                 9876543218

```



**В итогах перерегистрации всегда указан код причины перерегистрации. В данном примере код причины перерегистрации – 2– смена ОФД. Подробнее о кодах причины перерегистрации изложено в Протоколе работы ККТ.**

## Печать фискальных документов по номеру

В режиме доступа к ФН можно снимать отчеты из фискального накопителя по номеру документа, нажав клавишу [7] и введя номер фискального документа (не более 10 цифр, ведущие нули можно не вводить). Если указан номер документа открытия смены, то будет распечатан документ:

### ФФД 1.05

ФД ПО НОМЕРУ ОТЧЕТ ОБ ОТКРЫТИИ СМЕНЫ	
ФН №	1234567890123456
РН ККТ:	1234567890123456
ИНН:	123456789012
ФД №	0000000022
Дата Время	05.02.18 10:01
ФП:	9876543210
Смена №	3
Кассир: СИС.АДМИНИСТРАТОРА	
Версия ФФД	1.05
Версия ККТ	XXXX
ФФД ККТ:	1.05
ПОДТВЕРЖДЕНИЕ	
ИНН ОФД:	123456789012
Дата Время	05.02.18 14:35
ФД №	0000000118
ФН №	1234567890123456
ФПО	0x8806
36482734273585626543FFFFFFFF	

### ФФД 1.0

ФД ПО НОМЕРУ ОТЧЕТ ОБ ОТКРЫТИИ СМЕНЫ	
ФН №	1234567890123456
РН ККТ:	1234567890123456
ИНН:	123456789012
ФД №	0000000022
Дата Время	05.02.18 10:01
ФП:	9876543210
Смена №	3
Кассир: СИС.АДМИНИСТРАТОРА	
ПОДТВЕРЖДЕНИЕ	
ИНН ОФД:	123456789012
Дата Время	05.02.18 14:35
ФД №	0000000118
ФН №	1234567890123456
ФПО	0x8806
36482734273585626543FFFFFFFF	

Если указан номер кассового чека, то распечатается документ:

### ФФД 1.05

ФД ПО НОМЕРУ КАССОВЫЙ ЧЕК	
ФН №	1234567890123456
РН ККТ:	1234567890123456
ИНН:	123456789012
ФД №	0000000022
Дата Время	05.02.18 10:01
ФП:	9876543210
Смена №	00003
Чек №	00005
ВОЗВРАТ РАСХОДА	
ИТОГ	≐12.90
Чипсы с беконом LAYS	
	2.32 X 5.50 ≐1.90
НДС 10%	≐1.17
НАЛИЧНЫМИ	≐12.90
ЭЛЕКТРОННЫМИ	≐0.00
ПРЕДВАРИТЕЛЬНАЯ ОПЛАТА (АВАНС)	≐0.00
ПОСЛЕДУЮЩАЯ ОПЛАТА (КРЕДИТ)	≐0.00
ИНАЯ ФОРМА ОПЛАТЫ	≐0.00
Кассир: СИС.АДМИНИСТРАТОР	
СНО:	ОСН
Версия ФФД	1.05
Сумма НДС 10%	≐1.17
ПОДТВЕРЖДЕНИЕ	
ИНН ОФД:	123456789012
Дата Время	05.02.18 14:35
ФД №	0000000118
ФН №	1234567890123456
ФПО	0x8806
3648273427354485626543FFFFFFFF	

### ФФД 1.0

ФД ПО НОМЕРУ КАССОВЫЙ ЧЕК	
ФН №	1234567890123456
РН ККТ:	1234567890123456
ИНН:	123456789012
ФД №	0000000022
Дата Время	05.02.18 10:01
ФП:	9876543210
Смена №	00003
Чек №	00005
ВОЗВРАТ РАСХОДА	
ИТОГ	≐12.90
Чипсы с беконом LAYS	
	2.32 X 5.50 ≐1.90
НДС 10%	≐1.17
НАЛИЧНЫМИ	≐12.90
ЭЛЕКТРОННЫМИ	≐0.00
Кассир: СИС.АДМИНИСТРАТОР	
СНО:	ОСН
Сумма НДС 10%	≐1.17
ПОДТВЕРЖДЕНИЕ	
ИНН ОФД:	123456789012
Дата Время	05.02.18 14:35
ФД №	0000000118
ФН №	1234567890123456
ФПО	0x8806
3648273427354485626543FFFFFFFF	

Аналогично будет распечатана информация о фискальном документе по его номеру.

## Заккрытие архива

Заккрытие архива ФН выполняется в случае, если исчерпан его ресурс. Чтобы закрыть архив ФН, нужно в режиме доступа к ФН нажать клавишу [4], затем подтвердить операцию, нажав [X], [ИТ], [0].



Заккрытие архива также можно осуществить с помощью Утилиты Регистрации ККТ (подробнее о работе с Утилитой изложено в документе «Регистрация ККТ. Методика проведения»).

При выполнении операции ККТ распечатает отчет о закрытии архива фискального накопителя:

### ФФД 1.05

```

ОТЧЕТ О ЗАКРЫТИИ
ФИСКАЛЬНОГО НАКОПИТЕЛЯ
Пользователь: ООО «АВС»
Адрес: г. Москва, ул. Иванова,
д. 1
Место расчетов: г. Москва, ул.
Южная, д. 14, стр. 1
Смена №                00025
Кассир:                Иванов И. И.
Дата Время             03.02.17 16:28
ИНН:                   123456789012
РН ККТ:                1234567890123456
↑ЗН ККТ:              00107200000011↑
ФН №                   1234567890123456
ФД №                   0000000065
ФП:                    9876543211

```

### ФФД 1.0

```

ОТЧЕТ О ЗАКРЫТИИ
ФИСКАЛЬНОГО НАКОПИТЕЛЯ
Пользователь: ООО «АВС»
Адрес: г. Москва, ул. Иванова,
д. 1
Место расчетов: г. Москва, ул.
Южная, д. 14, стр. 1
Смена №                00025
Кассир:                Иванов И. И.
Дата Время             03.02.17 16:28
ИНН:                   123456789012
РН ККТ:                1234567890123456
↑ЗН ККТ:              00107200000011↑
ФН №                   1234567890123456
ФД №                   0000000065
ФП:                    9876543211

```



После закрытия архива ФН нужно дождаться сообщения о завершении отправки фискального документа ОФД.

## Режим программирования



Изделие имеет целый ряд настраиваемых параметров. Для работы с этими параметрами в изделии существует отдельный режим – режим программирования.

### Вход в режим программирования

Вход в режим программирования возможен только из режима «Выбор». Чтобы начать работу в режиме программирования необходимо нажать клавишу [4] и ввести пароль одного из операторов, имеющих доступ к работе в данном режиме в соответствии с настройками Таблицы 3 (по умолчанию «30»). Подробнее представлено ниже:

№	Действие	Клавиатура	Информация на дисплее
1.	Включить питание изделия	—	
	Или перейти в режим выбора из другого режима.	[PE]	ВЫБОР
2.	Перейти к режиму программирования	[4]	— — — — —
3.	Ввести пароль доступа к режиму, по умолчанию, « 30». Введенное значение пароля можно сбросить, например, при совершении ошибки при вводе, нажав кнопку [С] до подтверждения ввода нажатием на кнопку [ИТ]. При этом происходит выход в режим ввода пароля и можно повторно ввести правильное значение пароля, затем перейти к подтверждению ввода пароля.	[3][0]	— — — — — / /
4.	Подтвердить ввод пароля доступа к режиму программирования, изделие перейдет к режиму программирования.	[ИТ]	1 1 64

Для выхода из режима программирования в режим «Выбор» нажать клавишу [PE].

Если смена открыта, то при входе в режим программирования на дисплее будет отображена точка «•», Это обозначает, что возможен только просмотр содержимого полей путем распечатки их содержимого на чековой ленте (клавиша [ПС]):



1 1 64 .



## О структуре таблиц

Параметры изделия сгруппированы по таблицам: параметры товаров, названия секций, пароли и т.д. В изделии имеются таблицы:

- Таблица 1. База товаров
- Таблица 2. Настройки.
- Таблица 3. Пользователи и пароли.
- Таблица 4. Не используется.
- Таблица 5. Текст в чеке.
- Таблица 6. Наименования секций
- Таблица 8. Типы оплаты.
- Таблица 9. Реквизиты ЕГАИС
- Таблица 10. Коды защиты
- Таблица 11. Настройка GSM/WiFi.
- Таблица 12. Настройки ОФД.
- Таблица 13. Поставщики.
- Таблица 14. Единицы измерения.
- Таблица 15. Основание для коррекции.

В каждой таблице есть ряды, например, один ряд таблицы «База товаров» – один товар, ряд таблицы «Налоги» – один из шести типов налоговых ставок НДС. Каждый ряд таблицы содержит поля, при этом в одной таблице каждый ряд содержит одно и тоже множество полей, например, каждый ряд таблицы «База товаров» содержит поля: «Название», «Цена», «Секция» и т.д., соответствующего данному ряду. Каждое поле характеризуется типом и максимально допустимой длиной (для вещественных полей так же указывается максимально допустимая точность). Поле может иметь один из типов:

- строка;
- целое число;
- вещественное число.

Для строкового поля указывается максимально допустимая длина в символах. Для целочисленных полей – максимальное число разрядов (максимально допустимый порядок) и допустимые значения. Для полей вещественного типа задается максимальный порядок и максимальная точность (разрядов).



Программировать таблицы также можно с помощью продукта «Драйвер ККТ» или Утилиты «Редактор таблиц» (подробнее про установку продукта «Драйвер ККТ» изложено в разделе «Установка драйвера под ОС Windows» на странице 135, о работе с Утилитой – в разделе «Утилита «Редактор таблиц» на странице 142).

## Функции клавиш

При входе в режим программирования клавиши будут выполнять функции, описанные в таблице ниже:

Клавиши	Назначение
[ПВ]	<ul style="list-style-type: none"> <li>• Переход к таблице с большим порядковым номером, после таблицы с максимальным номером идет таблица с минимальным номером;</li> <li>• заполнение оставшихся символов строки пробелами (если строковое поле находится в режиме просмотра).</li> </ul>
[АН]	<ul style="list-style-type: none"> <li>• Переход к таблице с меньшим порядковым номером. После таблицы с минимальным номером идет таблица с максимальным номером.</li> </ul>
[ВЗ]	<ul style="list-style-type: none"> <li>• Переход к ряду с большим порядковым номером. После ряда с максимальным номером идет ряд с минимальным номером.</li> </ul>
[+]	<ul style="list-style-type: none"> <li>• Переход к ряду с меньшим порядковым номером. После ряда с минимальным номером идет ряд с максимальным номером.</li> </ul>
[ВВ]	<ul style="list-style-type: none"> <li>• Переход к полю с большим порядковым номером. После поля с максимальным номером идет поле с минимальным номером.</li> </ul>
[-]	<ul style="list-style-type: none"> <li>• Переход к полю с меньшим порядковым номером. После поля с минимальным номером идет поле с максимальным номером.</li> </ul>
[ИТ]	<ul style="list-style-type: none"> <li>• Вход в режим просмотра/редактирования значения поля;</li> <li>• запись введенного значения в поле.</li> </ul>
[С]	<ul style="list-style-type: none"> <li>• Отмена изменения содержимого поля (до подтверждения изменений клавишей [ ИТ ]).</li> </ul>
[ПС]	<ul style="list-style-type: none"> <li>• Печать содержимого поля на чековой ленте.</li> </ul>
[X]	<ul style="list-style-type: none"> <li>• Печать содержимого текущей таблицы на чековой ленте.</li> </ul>
[00]	<ul style="list-style-type: none"> <li>• Печать кодов символов (коды символов см. «Коды символов»).</li> </ul>

## Основные положения

### Индикация координат

При работе в режиме программирования используются положения о методах вывода информации: Индикация координат. При перемещениях по таблицам, по рядам внутри таблиц, по полям рядов на дисплее изделия отображаются координаты текущего поля:

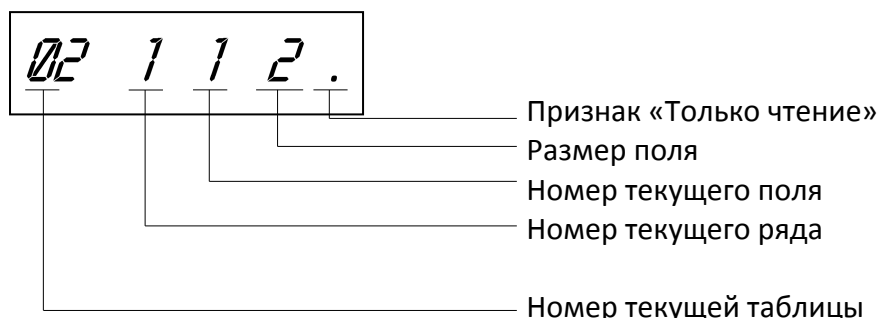

Если текущей является Таблица 1, то ее номер не отображается (4 левых разряда дисплея используются для индикации номера ряда, диапазон которого от 1 до 9999).

### Ввод значений строковых полей

Строковые поля можно просматривать и программировать посимвольно. Чтобы просмотреть содержимое полей нужно выполнить следующее:

№	Действие	Клавиатура	Информация на дисплее
1.	Перейти к режиму программирования (смена закрыта).	—	1 1 64
2.	Перейти к подрежим просмотра содержимого поля.	[ИТ]	63 1 32
3.	Просмотреть коды символов. После просмотра кода последнего символа ККТ переходит в режим программирования.	[ИТ]	62 2 32

Чтобы выйти из режима программирования нужно нажать клавишу [PE] или [C]. В режиме просмотра используется индикация:

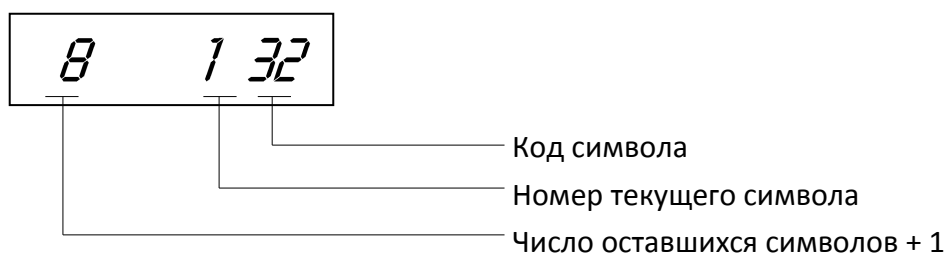

Для изменения любого символа строкового поля сделать активным это поле, войдите в подрежим просмотра, нажав [ИТ], сделать интересующий символ текущим (выбирая кнопкой [ИТ]), ввести с клавиатуры новое значение кода символа, нажать [ИТ] для возврата в подрежим просмотра.

**Пример.** Пусть в Поле 1 Ряда 1 Таблицы 1 надо изменить 2-й символ на символ «В» (код 2), 5-й символ на символ «М» (код 12), 6-й символ на символ «\*» (код 42).

№	Действие	Клавиатура	Информация на дисплее
1.	Перейти к режиму программирования (смена закрыта). Выбрать T1P1П1 (отображается на дисплее при переходе к режиму программирования).	—	1 1 64
2.	Перейти в подрежим просмотра содержимого поля.	[ИТ]	63 1 32
3.	Перейти ко второму символу содержимого поля.	[ИТ]	62 2 32
4.	Ввести новое значение	[2]	62 2 02
5.	Перейти в режим просмотра, подтвердив изменение (при этом будет произведен переход к шестому символу).	[ИТ]	61 3 32
6.	Перейти к пятому символу.	[ИТ] [ИТ]	59 5 32
7.	Ввести новое значение.	[1][2]	59 5 12
8.	Перейти в режим просмотра, подтвердив изменение (при этом будет произведен переход к шестому символу).	[ИТ]	58 6 32

№	Действие	Клавиатура	Информация на дисплее
9.	Ввести новое значение.	[4][2]	58 642
10.	Перейти в режим просмотра, подтвердив изменение (при этом будет произведен переход к шестому символу).	[ИТ]	57 732
11.	Выйти из режима просмотра	Нажимать [ИТ] до отображения на дисплее 1 164	1 164



Для выхода из подрежима просмотра поля можно использовать клавиши [PE] или [C], но при этом введенные данные (в последнем сеансе просмотра) сохранены не будут. Если «просмотреть» все символы строки с использованием клавиши [ИТ], то изменения будут сохраняться.



Чтобы измененные настройки вступили в силу нужно перезагрузить изделие.

### Ввод значений вещественных полей

Для программирования вещественного поля нажать [ИТ], ввести новое значение, для подтверждения записи и перехода к записи нового значения нажать [ИТ] и [PE] или [C] для отмены записи введенного значения (восстановления прежнего). Вещественные поля при программировании всегда отображаются с максимально допустимой точностью. При этом на дисплей выводится информация (пример для поля с максимальной точностью – два знака после запятой):

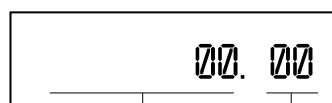

Дробная часть (два младших разряда)

Целая часть (шесть старших разрядов)



При программировании таблиц, а именно для ввода всех восьми разрядов в поле нужно использовать символ «•» (клавиша [.] ).



Чтобы измененные настройки вступили в силу нужно перезагрузить изделие.

### **Ввод значений целочисленных полей**

Для программирования целочисленного поля нажать [ИТ], ввести новое значение, для подтверждения записи и перехода к записи нового значения нажать [ИТ] и [РЕ] или [С] для отмены записи введенного значения (восстановления прежнего). Целочисленные поля имеют ограничение на максимальное количество разрядов. При этом на дисплей изделия выводится информация в виде:



Чтобы измененные настройки вступили в силу нужно перезагрузить изделие.

---

### **Обозначения, использованные при описании таблиц**

Колонки:

1. Ряд.
2. Поле.
3. Назначение поля.
4. Размер и тип поля.
5. Допустимые значения для поля (символом «\*» обозначено значение по умолчанию).

Типы полей:

**CHAR** – символы из таблицы «Коды символов».

**B<sub>CD</sub>** – двоично-десятичное число.

**BIN** – рассматривать как битовое поле.

**Коды символов**

0	А	16	Р	32		48	0	64	@	80	P	96	\$
1	Б	17	С	33	!	49	1	65	A	81	Q	97	€
2	В	18	Т	34	"	50	2	66	B	82	R	98 <sup>1</sup>	—
3	Г	19	У	35	#	51	3	67	C	83	S	99 <sup>2</sup>	»
4	Д	20	Ф	36	№	52	4	68	D	84	T		
5	Е	21	Х	37	%	53	5	69	E	85	U		
6	Ж	22	Ц	38	&	54	6	70	F	86	V		
7	З	23	Ч	39	'	55	7	71	G	87	W		
8	И	24	Ш	40	(	56	8	72	H	88	X		
9	Й	25	Щ	41	)	57	9	73	I	89	Y		
10	К	26	Ъ	42	*	58	:	74	J	90	Z		
11	Л	27	Ы	43	+	59	;	75	K	91	[		
12	М	28	Ь	44	,	60	<	76	L	92	\		
13	Н	29	Э	45	-	61	=	77	M	93	]		
14	О	30	Ю	46	.	62	>	78	N	94	^		
15	П	31	Я	47	/	63	?	79	O	95	_		

<sup>1</sup> – Символ «неразрывное тире».<sup>2</sup> – Символ «удвоение ширины следующего символа».

## Таблица 1. База товаров

В данной ККТ можно запрограммировать 9999 товаров (один ряд соответствует одному товару), для каждого товара можно запрограммировать 11 параметров – поля 1..11 в каждом ряду Таблицы.



В ККТ АТОЛ 90Ф представлена Таблица 1, которая реализована в ККТ с ПО версии 6061. В ККТ с ПО версии ниже 6061 в Таблице 1 в каждом из рядов только 7 полей.

Ряд	Поле	Назначение	Размер	Допустимые значения
1 ... 9999	1	Название <sup>1</sup>	64 CHAR	DEF: 64 символа «пробел»
	2	Штрихкод	8 BCD	0..9999999999999999 DEF: 0
	3	Цена <sup>2</sup>	8 BCD	0,00.. 99999999999999,99 DEF: 0
	4	Система налогообложения	1 BIN	0..63. Битовое поле: Бит 0: Традиционная СНО: 0 – отключено (не применяется), 1 – включено (применяется); Бит 1: Упрощенная СНО (Доход): 0 – отключено, 1 – включено; Бит 2: Упрощенная СНО (Доход минус Расход): 0 – отключено, 1 – включено; Бит 3: Единый налог на вмененный доход: 0 – отключено, 1 – включено; Бит 4: Единый сельскохозяйственный налог: 0 – отключено, 1 – включено; Бит 5: Патентная система налогообложения: 0 – отключено, 1 – включено. DEF: 0 <sup>3</sup>
	5	Номер налога <sup>4</sup>	1 BIN	0..6 DEF: 0 <sup>5</sup>

<sup>1</sup> – Название товара необходимо запрограммировать до начала работы с ККТ, поле не должно быть пустым, в противном случае оформление позиции прихода без названия товара и оформление кассовых чеков будет невозможно! Название состоит из 64 символов, в случае если название менее 64 символов, то оно дополняется справа символами «пробел»).

<sup>2</sup> – При программировании полей 3 рядов 1–9999 нужно учитывать настройки Таблицы 2 Ряда 1 Поля 1 (Порядок ввода сумм) и Поля 7 (Разрядность вводимых сумм).

<sup>3</sup> – В случае если СНО у товара не запрограммирована (Таблица 1 Поле 4 = 0), то ему будет автоматически присваиваться значение СНО из Таблицы 2 Ряд 1 Поле 42. Если же СНО у товара запрограммирована (Поле 4 ≠ 0), то значение настройки в Таблице 2 Ряд 1 Поле 42 будет игнорироваться (СНО чека будет браться по СНО первого товара в чеке). При программировании СНО нужно устанавливать только один бит типа СНО, иначе при проведении товара будет возвращаться ошибка E165-259.

<sup>4</sup> – Описание налоговой ставки по номеру налога представлено в Таблице «Налоги».

<sup>5</sup> – В случае если в Поле 5 для какого-либо товара установлено значение 0, то данному Полю по умолчанию присваивается номер налога, соответствующий секции, программируемый в Поле 6 для данного товара (налоги по секциям программируются в Таблице «Наименования секций и налоги по секциям»). Данная настройка применяется только при запрограммированной работе с секциями (подробное описание в Таблице 2 Ряд 1 Поле 2).



Ряд	Поле	Назначение	Размер	Допустимые значения
1 ... 9999	6	Секция <sup>1</sup>	1 BIN	0..16 DEF:0
	7	Флаги	1 BIN	Битовое поле: 0-й бит: запрашивать цену товара: 0 – не запрашивать, 1 – запрашивать. Биты 1..7: не используются, если товар запрограммирован в базе товаров, и должны быть равны 0. Биты 0..7 = 1 – считается, что товар отсутствует в базе. DEF: 255
	8	Способ расчета <sup>2</sup>	1 BIN	1..7 DEF: 0
	9	Признак расчета <sup>1</sup>	1 BIN	1..13 DEF: 0
	10	Единица измерения <sup>3</sup>	1 BIN	1..16 DEF: 0
	11	Поставщик <sup>4</sup>	1 BIN	1..16 DEF: 0



Чтобы измененные настройки вступили в силу нужно выйти из режима программирования.

<sup>1</sup> – В случае если в Поле запрограммировано значение 0, то товар будет пробит в первую секцию!

<sup>2</sup> – Возможные способы расчета и признаки расчета описаны в разделе «Изменение реквизитов кассового чека».

<sup>3</sup> – Единицы измерения товара программируются в Таблице 14 (подробнее изложено в разделе «Таблица 14. Единицы измерения»).

<sup>4</sup> – Поставщики товара программируются в Таблице 13 (подробнее изложено в разделе «Таблица 13. Поставщики»).

## Таблица 2. Настройки



При программировании полей Таблицы 2 нужно учитывать, что при попытке запрограммировать значение, которое превышает допустимые значения, полю будет автоматически присваиваться значение по умолчанию.

Ряд	Поле	Назначение	Размер	Допустимые значения
1	1	Порядок ввода сумм	1 BCD	0 – начиная с копеек 1 – начиная с рублей DEF: 1
	2	Работа с секциями	1 BCD	0 – одна секция (первая) 1 – несколько секций DEF: 0
	3 <sup>1</sup>	Яркость печати на чековой ленте <sup>2</sup>	1 BCD	1 – минимальная ... 15 – максимальная DEF: 6
	4	Номер ККТ в магазине	1 BIN	1..255 DEF: 1
	5 <sup>1</sup>	Типы шрифтов <sup>3</sup>	1 BCD	1 – 12x16 пикселей; 2 – 12x10 пикселей (при шрифтах 1..2 макс. кол-во символов в строке 32); 3 – 10x14 пикселей (макс. 36 симв.); 4 – 9x14 пикселей (макс. 42 симв.) DEF: 1
	6	Работа по кодам товаров	1 BCD	0 – запрещена (разрешена работа только по свободной цене); 1 – разрешена DEF: 1
	7	Разрядность вводимых сумм	1 BCD	1 .. 8 DEF: 8
	8	Зарезервировано	1 BCD	DEF: 0
	9	Разрешение вида оплаты 2 (ЭЛЕКТРОННЫМИ)	1 BCD	0 – запрещено 1 – разрешено DEF: 1
	10	Зарезервировано	1 BCD	DEF: 0
	11	Зарезервировано	1 BCD	DEF: 0

<sup>1</sup> – Новые значения полей вступают в силу только после перезагрузки изделия.

<sup>2</sup> – При программировании яркости нужно учитывать, что настройка в Таблице 2 имеет смысл только в случае, если в Таблице 20 «Шаблоны» в соответствующих строках в Байте 8 Параметр Яркость принимает значение 0.

<sup>3</sup> – При программировании шрифта нужно учитывать, что настройка в Таблице 2 имеет смысл только в случае, если в Таблице 20 «Шаблоны» (см. Протокол работы ККТ) в соответствующих строках в Байте 2 Параметр Шрифт принимает значение 0.

Ряд	Поле	Назначение	Размер	Допустимые значения
	12	Параметры печати суточного отчета с гашением (1)	1 BIN	Битовое поле (назначение бит): Бит 0: печать необнуляемой суммы приходов и расходов (0 – запрещено, 1 – разрешено); Бит 2: производить инкассацию (0 - запрещено, 1 – разрешено) Бит 3: расширенный отчет без/с гашением (0 – запрещено, 1 – разрешено) Бит 5: печатать информацию о количестве чеков по типам операций (0 – не печатать, 1 – печатать); Бит 6: автоматическая печать отчета по секциям перед X- и Z-отчетом (0 – не печатать, 1 – печатать). Остальные биты зарезервированы и должны содержать 0. DEF: 7
	13	Зарезервировано	1 BCD	DEF: 0
	14	Зарезервировано	1 BCD	DEF: 1
	15	Печать названия секции	1 BCD	0 – запрещено 1 – разрешено DEF: 0
	16	Зарезервировано	1 BCD	DEF: 0
	17	Печатать сквозной номер документов	1 BCD	0 – запрещено 1 – разрешено DEF: 1
	18	Количество строк клише	1 BCD	0..6 DEF: 3
	19	Зарезервировано	1 BCD	DEF: 2
	20 <sup>1</sup>	Время перехода в режим энергосбережения / выключения ККТ (в минутах) <sup>2</sup>	1 BCD	00..99: нечетное количество минут – по истечении указанного времени ККТ переходит в режим энергосбережения, выход осуществляется по нажатию любой клавиши; четное количество минут – по истечении указанного времени ККТ выключается, для продолжения работы включить ККТ. DEF: 5

<sup>1</sup> – Новые значения полей вступают в силу только после перезагрузки изделия.

<sup>2</sup> – ККТ не будет входить в режим энергосбережения при открытом чеке.

Ряд	Поле	Назначение	Размер	Допустимые значения
	21 <sup>1</sup>	Автоматический вход в режим «Оформления кассовых чеков» <sup>1</sup>	1 BCD	0 – запрещено 1 – разрешено с оператором 1 ... 8 – разрешено с оператором 8 DEF: 0
	22	Параметры режима «Оформления кассовых чеков»	1 BIN	Битовое поле: бит 0: разрешение автоматической печати «пробного чека» при входе в режим «РЕГИСТРАЦИЯ» (0 – нет, 1 – да); бит 1: сбрасывать дисплей в «0.00» по завершении чека (0 – нет, 1 – да); бит 2: «пробный чек» по клавише [ПС] (0 – нет, 1 – да) DEF: 0
	23	Зарезервировано	1 BCD	DEF: 0
	24	Зарезервировано	1 BCD	DEF: 0
	25	Высота итоговой суммы чека	1 BIN	Битовое поле: 0-й бит: двойная высота, 0 – нет, 1 – да; 1-й бит: зарезервирован; 2-й бит: двойная ширина, 0 – нет, 1 – да; 3-й бит: зарезервирован. DEF: 5
	26	Проверять время	1 BCD	0..99, число часов с момента последнего закрытия документа, требующего записи в ФН даты и времени, по истечении которых выдается предупреждение DEF: 0
	27	Параметры открытия смены в режиме «Оформления кассовых чеков»	1 BCD	0..3 0 – зарезервировано; 1 – только нажатием клавиши [ИТ]; 2 – зарезервировано; 3 – автоматически при открытии первого чека или нажатием клавиши [ИТ]. DEF: 3
	28	Печать налогов в отчетах с гашением <sup>2</sup>	1 BCD	0 – запрещено 1 – печатать на ЧЛ DEF: 1

<sup>1</sup> – При работе изделия с ЕГАИС через УТМ АТОЛ, автоматический вход в режим регистрации будет без подключения и синхронизации с УТМ АТОЛ. Для восстановления синхронизации с УТМ АТОЛ необходимо выйти в режим ВЫБОР.

<sup>2</sup> – В случае если Поле 75 принимает значение 1, то можно дополнительно настроить печать нулевых налогов в X- и Z-отчетах (смотрите T2P1П 39 бит 0).

Ряд	Поле	Назначение	Размер	Допустимые значения
	29 <sup>1</sup>	Межстрочный интервал <sup>2</sup>	1 BIN	0..15, точное количество пикселей между строками, 1 – минимальный 15 – максимальный DEF: 3
	30	Печатать разделители в суточных отчетах	1 BCD	0 – не печатать 1 – печатать DEF: 1
	31	Зарезервировано	1 BCD	DEF: 1
	32	Зарезервировано	1 BCD	DEF: 1
	33	Зарезервировано	1 BCD	DEF: 0
	34	Звуковая индикация	1 BIN	Битовое поле: 0-й бит: индикация нажатия на кнопки (0 – нет, 1 – да) 1-й бит: индикация ошибок (0 – нет, 1 – да) DEF: 3
	35	Зарезервировано	1 BCD	DEF: 6
	36	Зарезервировано	1 BCD	DEF: 1
	37	Режимы работы с ККТ	1 BCD	0 – режимы выключены 1 – включена работа с ЕГАИС (должен быть введен Код защиты 2) DEF: 0
	38	Зарезервировано	1 BIN	DEF: 2

<sup>1</sup> – При изменении межстрочного интервала ЧЛ в чеках меняется интервал только между строк и после строк клише. Для чеков эта настройка будет работать, только если в Таблице 20 для соответствующих строк в Байте 3 будет установлено значение интервала 255.

<sup>2</sup> – Интервал в пикселях рассчитывается по формуле  $(\text{Межстрочие}+1)\times 2$ , новое значение межстрочного интервала применяется после печати следующей строки. Новые значения полей вступают в силу только после перезагрузки изделия.

Ряд	Поле	Назначение	Размер	Допустимые значения
	39	Параметры печати суточных отчетов (2)	1 BIN	Битовое поле: Бит 0: печать налогов: 0 – не печатать нулевые налоги, 1– печатать все налоги, включая нулевые; Бит 1: печать необнуляемой суммы возвратов приходов: 1 – печатать, 0 – не печатать; Бит 2: печать необнуляемой суммы возвратов расходов: 1 – печатать, 0 – не печатать; Бит 3 <sup>1</sup> : печать количества отмененных чеков: 0 – не печатать, 1 – печатать. Бит 4: зарезервирован и должен содержать 0; Бит 5: печать нулевых сумм: 0 – печатать, 1 – не печатать. Бит 6: печать нулевых количеств: 0 – печатать, 1 – не печатать. Бит 7: печать номера ККТ в магазине <sup>2</sup> : 0 – не печатать, 1 – печатать. DEF: 0
	40 <sup>3</sup>	Количество символов в строке	1 BCD	24..32 DEF: 32
	41	Смещение области печати <sup>4</sup>	1 BCD	10..18 Количество знакомест слева от левого края бумаги до начала области печати DEF: 0

<sup>1</sup> – Печать количества отмененных чеков (Бит 3 = 1) возможно только, если в T2P1П12 Бит 5 = 1.

<sup>2</sup> – Номер ККТ в магазине программируется в Таблице 2 Ряд 1 Поле 4.

<sup>3</sup> – При установке в ККТ чековой ленты шириной 44 во избежание обрезания печатаемых строк перед подачей команды <Abh> (**Активизация ФН**) необходимо присвоить данному параметру соответствующие значения (для ЧЛ шириной 44 мм максимальное значение равно 24 символа).

<sup>4</sup> – При программировании поля 41 необходимо учитывать, что сумма значений полей 5 и 41 Таблицы 2 не должна превышать 42 (при установленном шрифте 4), в случае если сумма значений превышает 42, то поле 66 примет значение по умолчанию.

Ряд	Поле	Назначение	Размер	Допустимые значения
	42 <sup>1</sup>	Система налогообложения (СНО)	1 BIN	0..63 Битовое поле: Бит 0: Традиционная СНО: 0 – отключено (не применяется), 1 – включено (применяется); Бит 1: Упрощенная СНО (Доход): 0 – отключено, 1 – включено; Бит 2: Упрощенная СНО (Доход минус Расход): 0 – отключено, 1 – включено; Бит 3: Единый налог на вмененный доход: 0 – отключено, 1 – включено; Бит 4: Единый сельскохозяйственный налог: 0 – отключено, 1 – включено; Бит 5: Патентная система налогообложения: 0 – отключено, 1 – включено. DEF: 0
	43	Зарезервировано	1 BCD	DEF: 5
	44	Учет наличности	1 BIN	0 – включено 1 – отключено <sup>2</sup> DEF: 0
	45	Параметры печати суточного отчета с гашением (3)	1 BIN	Битовое поле: Бит 0: печатать суточный отчет с гашением при закрытии смены: 0 – печатать, 1 – не печатать; DEF: 8
	46	Ведение журнала товаров <sup>3</sup>	1 BIN	Битовое поле: Бит 0: ведение журнала товаров: 0 – не ведется, 1 – ведется <sup>4</sup> ; Бит 1 (имеет смысл только при Бит 0 = 1): очищение журнала: 0 – при закрытии смены, 1 – при открытии новой смены. DEF: 0
	47	Зарезервировано	1 BCD	DEF: 0

<sup>1</sup> – Если в Поле 42 установлено значение 0, то после записи реквизита СНО (тег 1062) и подачи команды **Активизация ФН <А6h>** в Поле 42 будет записано то же значение СНО.

<sup>2</sup> – Если учет наличности отключен, то возможно проводить возврат прихода или расходы и при отсутствии наличных денежных средств в ККТ. Информация о наличности не будет печататься в отчетах.

<sup>3</sup> – При включенной настройке Таблицы 2 Ряда 1 Поля 46 (Бит 0 = 1 – ведется журнал товаров) редактирование таблиц при открытой смене будет запрещено.

<sup>4</sup> – В случае заполнения журнала товаров, сохранение новых данных в нем будет невозможно, соответственно, в отчете по товарам информация по новым товарам не распечатается.

Ряд	Поле	Назначение	Размер	Допустимые значения
	48	Выключение ККТ	1 BCD	0 – выключать по кнопке; 1 – выключать по команде (кнопка выключения будет заблокирована <sup>1</sup> ); 2 – выключать и по кнопке, и по команде DEF: 0
	49	Зарезервировано	1 BIN	DEF: 0
	50	Зарезервировано	1 BIN	DEF: 0
	51	Зарезервировано	1 BCD	DEF: 1
	52	Зарезервировано	1 BCD	DEF: 0
	53	Тип оплаты по умолчанию	1 BCD	1..5 <sup>2</sup> DEF: 1
	54	Печать пароля доступа к точке доступа (при работе по WiFi)	1 BIN	0 – не печатать пароль 1 – печатать пароль DEF: 0
	55	Настройка версии ФФД	1 BCD	0 – автоматический выбор версии ФФД 1 – принудительно ограничение ФД версией 1.0. Остальные значения не используются и должны содержать 0 DEF: 0
	56	Настройка печати документа	1 BIN	Битовое поле: 0-й бит: сохранять последний печатаемый документ в память : 0 – отключена, 1 – включена <sup>3</sup> ; 1-й бит: сохранять в память только отчеты об открытии и закрытии смены: 0 – отключена, 1 – включена <sup>4</sup> ; Остальные биты не используются и должны содержать 0. DEF: 1
	57	Зарезервировано	1 BIN	DEF: 0

<sup>1</sup> – При включенной настройке (T2P1П48 принимает значение 1) выключение ККТ по кнопке питания будет доступно при возникновении аппаратных ошибок.

<sup>2</sup> – В T2P1П53 программируется тип оплаты из Таблицы 12, которая будет использоваться по умолчанию.

<sup>3</sup> – Если Бит 0 = 1, то значение Бит 1 игнорируется. Также нужно учитывать, что при окончании ЧЛ, если сохранение копии последнего документа выключено, то перепечатывается только копия фискального блока чека, если сохранение копии документа включено, то перепечатывается весь чек целиком, а вместо недопечатанного блока чека печатается сообщение «Документ недействителен».

<sup>4</sup> – Вывод на печать не производится. Для печати отчетов за последний месяц используется команда **95h**.



Ряд	Поле	Назначение	Размер	Допустимые значения
	58	Настройка признака способа расчета <sup>1</sup>	1 BCD	1..7 <sup>2</sup> DEF: 4
	59	Работа с необязательными реквизитами	1 BIN	Битовое поле: Бит 0: передавать необязательные реквизиты <sup>3</sup> ОФД (0 – не передавать, 1 – передавать) DEF: 0
	60	Настройка работы с налогами <sup>4</sup>	1 BIN	Битовое поле: <b>0-й бит: вычисление налога на чек:</b> 0 – считать налог от оборота по позициям с данной налоговой ставкой; 1 – считать сумму налогов по позициям с данной налоговой ставкой; <b>1-й бит: контроль налогов:</b> 0 – не контролировать сумму налогов (параметр зависит от ставки налога): • для <b>НДС 0% и Без НДС</b> можно ввести только 0; • для <b>НДС 10%,18%, 10/110, 18/118:</b> если подать 0, значение рассчитывается автоматически или можно ввести любое ненулевое значение, не превышающее оборота. 1 – контролировать сумму налогов (параметр зависит от ставки налогов): • для <b>НДС 0% и Без НДС</b> можно ввести только 0; • для <b>НДС 10% и 18%:</b> - если подать 0, значение рассчитывается автоматически; - если не было скидки на чек, можно ввести налог с точностью до ±1 коп.; - если была скидка на чек можно ввести налог с точностью ±<Скидка на чек>. • для <b>НДС 10/110 и 18/118:</b>

<sup>1</sup> – Применимо только для ФФД 1.05 и используется, если при подаче команды **Завершить формирование позиции** <Evh> в параметре **Признак способа расчета** передается значение 0 (см. Протокол работы ККТ).

<sup>2</sup> – Подробнее о признаках способов расчетов смотрите в описании тега 1214 команды **Завершить формирование позиции** (см. Протокол работы ККТ).

<sup>3</sup> – Необязательными реквизитами являются: Адрес расчета (1009), Наименование пользователя (1048), Адрес сайта ФНС (1060), Адрес отправителя (1117), только если был указан Адрес покупателя (1008), Место расчетов (1187).

<sup>4</sup> – Образцы расчетов налогов и образцы кассовых чеков с НДС представлены в «Руководстве по эксплуатации» на данную ККТ.

Ряд	Поле	Назначение	Размер	Допустимые значения
				если подать 0, значение рассчитывается автоматически, или можно ввести любой ненулевой налог, не превышающий оборот по чеку по данной налоговой ставке. <b>2-й бит: пересчитывать суммы налогов после скидки на итог:</b> 0 – да, 1 – нет. DEF: 2
	61	Печать признака способа расчета	1 BIN	Битовое поле: 0-й бит: 0 – не печатать, 1 – печатать. Остальные биты зарезервированы. DEF: 1
	62	Печать признака предмета расчета	1 BIN	Битовое поле: 0-й бит: 0 – не печатать, 1 – печатать; 1-й бит: формат признака товара: 0 – печатать полное наименование, 1 – печатать краткое наименование. Остальные биты зарезервированы. DEF: 1
	63	Признак предмета расчета по умолчанию <sup>1</sup>	1 BIN	1..13 <sup>2</sup> DEF: 1
	64	Интервал ожидания инициализация ФН после подачи питания ККТ <sup>3</sup> (в сек.)	1 BIN	5...255 DEF: 20
	65	Интервал ожидания обработки команды в ФН <sup>4</sup> (в сек.)	1 BIN	10..255 DEF: 20
	66	Блокировка при переполнении ЭЖ	1 BIN	0 – не блокировать 1 – блокировать работу по Протоколу ККТ 2 – блокировать работу с Личным кабинетом DEF: 0
	67	Зарезервировано	1 BIN	DEF: 0

<sup>1</sup> – Настройка применима только для ФФД 1.05 и используется, если при подаче команды Завершить формирование позиции <EВh> параметр Признак предмета расчета равен 0.

<sup>2</sup> – Значения 1..13 соответствуют значениям тега 1212 и описаны в команде Завершить формирование позиции (см. Протокол работы ККТ).

<sup>3</sup> – В течение запрограммированного в T2P1П126 времени производится отправка запроса состояния ФН (<A4h 30h>). Если ФН еще не инициализировался, то ККТ распечатает сообщение «Ожидается ответ ФН (до 30 сек.)». В случае если ККТ не фискализирована, то в момент инициализации ФН на ЧЛ напечатается сообщение «Для отмены нажмите на кнопку промотки» – для отмены инициализации ФН нужно нажать кнопку промотки ЧЛ.

<sup>4</sup> – При программировании T2P1П127 нужно учитывать, что для команд <A4h 40h>, <A4h 41h>, <A4h 43h>, <A4h 45h> минимальный интервал ожидания 40 секунд, поэтому при установке в T2P1П127 значений меньше 40, при выполнении этих команд настройка будет игнорироваться, интервал ожидания будет равен 40 секундам.

Ряд	Поле	Назначение	Размер	Допустимые значения
	68	Шрифт реквизитов в чеке	1 BCD	1 – 12x16 пикселей; 2 – 12x10 пикселей (при шрифтах 1..2 макс. кол-во символов в строке 32); 3 – 10x14 пикселей (макс. 36 симв.); 4 – 9x14 пикселей (макс. 42 симв.) DEF: 4



После изменения настроек рекомендуется перезагрузить изделие.



В случае если изделие работает с ЕГАИС (с подключением к УТМ АТОЛ), то нужно включить настройку работы с ЕГАИС: установить в Таблице 2 Ряд 1 Поле 37 значение 1.

### Таблица 3. Пользователи и пароли

ФФД	Ряд	Поле	Назначение	Размер	Допустимые значения	
1.0	1	1	Пароли кассиров (соответственно с 1 по 8 кассиры)	4 BCD	00000000 - 99999999 DEF: 00000001	
		2	Имя кассира	42 CHAR	DEF: КАССИР 1	
	2	1	Пароли кассиров (соответственно с 1 по 8 кассиры)	4 BCD	00000000 - 99999999 DEF: 00000002	
		2	Имя кассира	42 CHAR	DEF: КАССИР 2	
	...					
	8	1	Пароли кассиров (соответственно с 1 по 16 кассиры)	4 BCD	00000000 - 99999999 DEF: 00000008	
		2	Имя кассира	42 CHAR	DEF: КАССИР 8	
	9	1	Пароль администратора	4 BCD	00000000 - 99999999 DEF: 29	
		2	Имя администратора	42 CHAR	DEF: АДМИНИСТРАТОР	
	10	1	Пароль системного администратора	4 BCD	00000000 - 99999999 DEF: 30	
		2	Имя системного администратора	42 CHAR	DEF: СИС. АДМИНИСТРАТОР	
	1.05	1..8	1	Пароли кассиров (соответственно с 1 по 8 кассиры)	4 BCD	00000000..99999999 DEF: для ряда 1: 1, ряда 2: 2, ... ряда 8: 8.
2			Имя кассира	42 CHAR	DEF: «КАССИР ХХ», ХХ – номер ряда	
3			ИНН кассира	12 ASCII	DEF: 12 символов «пробел»	

ФФД	Ряд	Поле	Назначение	Размер	Допустимые значения
	9	1	Пароль администратора	4 BCD	00000000..99999999 DEF: 29
		2	Имя администратора	42 CHAR	DEF: «АДМИНИСТРАТОР»
		3	ИНН администратора	12 ASCII	DEF: 12 символов «пробел»
	10	1	Пароль системного администратора	4 BCD	00000000..99999999 DEF: 30
		2	Имя системного администратора	42 CHAR	DEF: «СИС. АДМИНИСТРАТОР»
		3	ИНН системного администратора	12 ASCII	DEF: 12 символов «пробел»



Чтобы измененные настройки вступили в силу нужно выйти из режима программирования.

## Таблица 4

Зарезервировано и не используется.

## Таблица 5. Текст в чеке

Ряд	Поле	Назначение	Размер	Допустимые значения
1..6	1	Запрограммированное значение строки клише или рекламного текста	42 CHAR	DEF: ряд 1: ЖДЕМ ВАС СНОВА! ряд 2: 32 символа «—» ОНЛАЙН - КАССА ряд 3: <b>АТОН</b> ряд 4..6: 32 пробела



Количество печатаемых строк текста в начале чека и строк рекламного текста программируется в Таблице 2 ряд 1 поле 18 «Печать клише и рекламного текста».



Чтобы измененные настройки вступили в силу нужно выйти из режима программирования.

## Таблица 6. Наименования секций



Работа ККТ со всеми 16-ю секциями возможна только при продаже товара по его коду (подробнее изложено в разделе «Таблица 1. База товаров»).

Ряд	Поле	Назначение	Размер	Допустимые значения
1	1	Запрограммированное наименование секции	42 CHAR	Ряд 1: СЕКЦИЯ 01
	2	Номер налога <sup>1</sup>	1 BCD	DEF: 1
2	1	Запрограммированное наименование секции	42 CHAR	ряд 1: СЕКЦИЯ 02
	2	Номер налога <sup>1</sup>	1 BCD	DEF: 2
...				
15	1	Запрограммированное наименование секции	42 CHAR	ряд 1: СЕКЦИЯ 15
	2	Номер налога <sup>1</sup>	1 BCD	DEF: 1
16	1	Запрограммированное наименование секции	42 CHAR	ряд 1: СЕКЦИЯ 16
	2	Номер налога <sup>1</sup>	1 BCD	DEF: 1



Чтобы измененные настройки вступили в силу нужно выйти из режима программирования.

<sup>1</sup> – Соответствие номера налога к налоговой ставке указано в Таблице «Налоговые ставки».

**Таблица 7. Налоговые ставки**

Ряд	Поле	Назначение	Размер	Допустимые значения
1	1	Название налога	42 CHAR	DEF: НДС 0%
	2	Ставка налога	2 BCD	DEF: 00 00
	3	Тег налога	2 BIN (старший первым)	DEF: 1104
2	1	Название налога	16 CHAR	DEF: НДС 10%
	2	Ставка налога	2 BCD	DEF: 10 00
	3	Тег налога	2 BIN (старший первым)	DEF: 1103
3	1	Название налога	42 CHAR	DEF: НДС 18%
	2	Ставка налога	2 BCD	DEF: 18 00
	3	Тег налога	2 BIN (старший первым)	DEF: 1102
4	1	Название налога	42 CHAR	DEF: без НДС
	2	Ставка налога	2 BCD	DEF: 00 00
	3	Тег налога	2 BIN (старший первым)	DEF: 1105
5	1	Название налога	16 CHAR	DEF: НДС 10/110
	2	Ставка налога	2 BCD	DEF: 10 00
	3	Тег налога	2 BIN (старший первым)	DEF: 1107
6	1	Название налога	42 CHAR	DEF: НДС 18/118
	2	Ставка налога	2 BCD	DEF: 18 00
	3	Тег налога	2 BIN (старший первым)	DEF: 1106

Для начисления налогов и передачи информации по налогам оператору фискальных данных используются теги налогов (Поле 3 в каждом из рядов):

- **1102** – НДС итога чека со ставкой 18% значение реквизита – Сумма рассчитанного налога;
- **1103** – НДС итога чека со ставкой 10% – Сумма рассчитанного налога;
- **1104** – НДС итога чека со ставкой 0% – Сумма (часть итога) к которой применяется ставка 0;
- **1105** – НДС не облагается – Сумма (часть итога) к которой не применяется НДС;
- **1106** – НДС итога чека с рассчитанной ставкой 18% значение реквизита – Сумма рассчитанного налога;
- **1107** – НДС итога чека с рассчитанной ставкой 10% – Сумма рассчитанного налога.

**Таблица 8. Типы оплаты**

Версия ФФД	Ряд	Поле	Назначение	Размер	Возможные значения
1.0	1	1	Запрограммированное наименование типа (способа) оплаты 2	42 CHAR	DEF: ЭЛЕКТРОННЫМИ
	2	1	Запрограммированное наименование типа (способа) оплаты 3	42 CHAR	DEF: ЭЛЕКТРОННЫМИ
	3	1	Запрограммированное наименование типа (способа) оплаты 4	42 CHAR	DEF: ЭЛЕКТРОННЫМИ
	4	1	Запрограммированное наименование типа (способа) оплаты 5	42 CHAR	DEF: ЭЛЕКТРОННЫМИ
	5	1	Запрограммированное наименование типа (способа) оплаты 6	42 CHAR	DEF: ЭЛЕКТРОННЫМИ
	6	1	Запрограммированное наименование типа (способа) оплаты 7	42 CHAR	DEF: ЭЛЕКТРОННЫМИ
	7	1	Запрограммированное наименование типа (способа) оплаты 8	42 CHAR	DEF: ЭЛЕКТРОННЫМИ
	8	1	Запрограммированное наименование типа (способа) оплаты 9	42 CHAR	DEF: ЭЛЕКТРОННЫМИ
	9	1	Запрограммированное наименование типа (способа) оплаты 10	42 CHAR	DEF: ЭЛЕКТРОННЫМИ
1.05		1	Запрограммированное наименование расширенного типа оплаты 2	42 CHAR	DEF: ЭЛЕКТРОННЫМИ
	1	2	Номер фискального типа оплаты	1 BIN	1 – Наличными, 2 – Электронными, 3 – Предварительная оплата (аванс), 4 – Последующая оплата (кредит); 5 – Иная форма оплаты (встречное предоставление) DEF: 2
	2	1	Запрограммированное наименование расширенного типа оплаты 3	42 CHAR	DEF: Предварительная оплата (аванс)

Версия ФФД	Ряд	Поле	Назначение	Размер	Возможные значения
1.05		2	Номер фискального типа оплаты	1 BIN	1 – Наличными, 2 – Электронными, 3 – Предварительная оплата (аванс), 4 – Последующая оплата (кредит); 5 – Иная форма оплаты (встречное предоставление) DEF: 3
		1	Запрограммированное наименование расширенного типа оплаты 4	42 CHAR	DEF: Последующая оплата (кредит)
	3	2	Номер фискального типа оплаты	1 BIN	1 – Наличными, 2 – Электронными, 3 – Предварительная оплата (аванс), 4 – Последующая оплата (кредит); 5 – Иная форма оплаты (встречное предоставление) DEF: 4
	4	1	Запрограммированное наименование расширенного типа оплаты 5	42 CHAR	DEF: Иная форма оплаты (встречное предоставление)
	4	2	Номер фискального типа оплаты	1 BIN	1 – Наличными, 2 – Электронными, 3 – Предварительная оплата (аванс), 4 – Последующая оплата (кредит); 5 – Иная форма оплаты (встречное предоставление) DEF: 5
		1	Запрограммированное наименование расширенного типа оплаты 6	42 CHAR	DEF: ПЛАТ.КАРТОЙ
	5	2	Номер фискального типа оплаты	1 BIN	1 – Наличными, 2 – Электронными, 3 – Предварительная оплата (аванс), 4 – Последующая оплата (кредит); 5 – Иная форма оплаты (встречное предоставление) DEF: 2



Версия ФФД	Ряд	Поле	Назначение	Размер	Возможные значения
1.05		1	Запрограммированное наименование расширенного типа оплаты 7	42 CHAR	DEF: ТАРОЙ
	6	2	Номер фискального типа оплаты	1 BIN	1 – Наличными, 2 – Электронными, 3 – Предварительная оплата (аванс), 4 – Последующая оплата (кредит); 5 – Иная форма оплаты (встречное предоставление) DEF: 2
	7	1	Запрограммированное наименование расширенного типа оплаты 8	42 CHAR	DEF: КРЕДИТОМ
	7	2	Номер фискального типа оплаты	1 BIN	1 – Наличными, 2 – Электронными, 3 – Предварительная оплата (аванс), 4 – Последующая оплата (кредит); 5 – Иная форма оплаты (встречное предоставление) DEF: 2
1.05		1	Запрограммированное наименование расширенного типа оплаты 9	42 CHAR	DEF: Тип 9
	8	2	Номер фискального типа оплаты	1 BIN	1 – Наличными, 2 – Электронными, 3 – Предварительная оплата (аванс), 4 – Последующая оплата (кредит); 5 – Иная форма оплаты (встречное предоставление) DEF: 2
	9	1	Запрограммированное наименование расширенного типа оплаты 10	42 CHAR	DEF: Тип 10

Версия ФФД	Ряд	Поле	Назначение	Размер	Возможные значения
		2	Номер фискального типа оплаты	1 BIN	1 – Наличными, 2 – Электронными, 3 – Предварительная оплата (аванс), 4 – Последующая оплата (кредит); 5 – Иная форма оплаты (встречное предоставление) DEF: 2



Чтобы измененные настройки вступили в силу нужно выйти из режима программирования.

## Таблица 9. Реквизиты ЕГАИС

Ряд	Поле	Назначение	Размер	Допустимые значения
1	1	ИНН	6 BCD	000000000000 - 999999999999 DEF: 000000000000
	2 <sup>1</sup>	КПП	5 BCD	0000000000-0999999999 DEF: 0000000000
	3	Адрес предприятия торговли	64 CHAR	DEF: 64 символа « » (пробел)
	4	Наименование предприятия торговли	64 CHAR	DEF: ТОРГОВЫЙ ОБЪЕКТ № 1



Чтобы измененные настройки вступили в силу нужно выйти из режима программирования.



Если ККТ зарегистрирована, то для работы с ЕГАИС используется тот ИНН, Адрес и Наименование предприятия, которые были указаны при регистрации ККТ (значение Таблицы 9 игнорируются).

<sup>1</sup> – При программировании Таблицы 9 Ряда 1 Поля 2 (значение КПП) нужно обязательно учитывать особенность данного изделия: КПП содержит девять значащих цифр, но программировать нужно десять цифр, причем первый старший символ должен содержать 0!

**Таблица 10. Коды защиты**

Ряд	Поле	Назначение	Размер	Допустимые значения
1..30	1	Код защиты	8 BCD	0000000000000000 .. 9999999999999999 DEF: 0

**О кодах защиты<sup>1</sup> изделия**

**Код защиты ККТ.** Последовательность цифр (16 разрядов). Это, по сути, шифрованный ключ, позволяющий использовать определенное множество функций ККТ. Значение кода защиты изделия зависит от заводского номера изделия и номера кода защиты изделия. То есть корректный код защиты изделия с номером **N**, выданный для изделия с заводским номером **M** будет некорректным кодом защиты изделия с номером **N** для ККТ с номером **A** ( $A \neq M$ ) и некорректным кодом защиты изделия с номером **B** ( $B \neq N$ ) для изделия с заводским номером **M**.

**Активизация кода защиты ККТ** – после ввода корректного кода защиты ККТ подмножество функций, определяемое номером кода защиты изделия, становится доступным для использования. Таким образом, процесс активизации кода защиты изделия можно назвать «включением функции». Покупая код защиты изделия с номером **N** для изделия с заводским номером **M**, Вы «покупаете определенное подмножество функций для этого изделия».

**Код защиты номер 2** расширяет возможности изделия в части работы с Единой государственной автоматизированной системой (ЕГАИС).

**Код защиты номер 4** расширяет возможности изделия – изделие получает доступ к функциям ККТ.



Чтобы измененные настройки вступили в силу, рекомендуется перезагрузить изделие.

<sup>1</sup> – Код защиты может быть стерт при инициализации памяти ККТ, его можно восстановить на сайте компании АТОЛ <http://partner.atol.ru/support/filelic/> (раздел «Файлы лицензий»).

**Таблица 11. Настройка GSM/WiFi**

Ряд	Поле	Назначение	Размер	Допустимые значения
1	1	Конфигурационная строка	32 CHAR	DEF: m2m.beeline.ru
2	1	Имя пользователя	32 CHAR	DEF: beeline
3	1	Пароль	32 CHAR	DEF: beeline
4	1	Режим WiFi	32 CHAR	1 – Станция 2 – Точка доступа DEF: 1
5	1	Имя точки доступа для работы по WiFi	32 CHAR	DEF: ApSsid
6	1	Пароль точки доступа для работы по WiFi	32 CHAR	DEF: ApPswd
7	1	Номер канала WiFi в режиме точки доступа	32 CHAR	0 .. 13 DEF: 5
8	1	Тип шифрования	32 CHAR	0 – Open 1 – WEP 2 – WPA 3 – WPA2 4 – WPA/WPA2 DEF: 4



Таблица 11 служит для настройки параметров работы с GSM/GPRS-модемом и для настройки WiFi..



При использовании операторов связи МТС или Мегафон в Таблице 11 нужно запрограммировать значения:

Наименование параметра	МТС	Мегафон
Конфигурационная строка	internet.mts.ru	internet
Имя пользователя	mts	—
Пароль	mts	—

В случае использования других операторов связи параметры предоставляются оператором.

**Таблица 12. Настройки ОФД**

Ряд	Поле	Назначение	Размер	Допустимые значения
1	1	Адрес ОФД <sup>1</sup>	64 CHAR	DEF: 0.0.0.0 Дополнено символами «пробел»
	2	Порт ОФД	2 BIN (старший вперед)	DEF: 0
	3	DNS ОФД	4 BIN	DEF: 0
	4	Канал обмена с ОФД	1 BIN	1 – EthernetOverUsb 2 – Не используется 3 – Wifi 4 – GSM модем DEF: 1
	5	Зарезервировано	2 BIN (старший вперед)	DEF: 100 мс
	6	Зарезервировано	64 BIN	DEF: 64 символа «пробел»
	7	Зарезервировано	4 BIN	DEF: 0
	8	Адрес сайта ФНС, который печатается в кассовом чеке (для проверки ФП)	96 CHAR	DEF: www.fns.ru
	9	Адрес сервера диагностики	32 CHAR	DEF: 0.0.0.0
	10	Порт сервера диагностики	2 BIN (старший вперед)	DEF: 7777
	11	Интервал посылок диагностических сообщений в секундах	2 BIN (старший вперед)	DEF: 0000
	12	Интервал ожидания квитанции (в мин.)	1 BIN	1..5 DEF: 5
	13	Интервал опроса ФН при сбоях ОФД – разрыве соединения сервером (в сек.)	1 BIN	5 .. 120 DEF: 30



Чтобы измененные настройки вступили в силу нужно выйти из режима программирования.



Информацию о реквизитах для обмена с ОФД предоставляет ОФД, с которым заключен договор.

<sup>1</sup> – Можно указать IP-адрес или адрес сайта оператора.

**Таблица 13. Поставщики**

Ряд	Поле	Назначение	Размер	Допустимые значения
1	1	ИНН поставщика	12 CHARS	DEF: пустая строка
	2	Наименование поставщика	240 CHARS	DEF: пустая строка
	3	Телефон поставщика	19 CHARS	DEF: пустая строка
2	1	ИНН поставщика	12 CHARS	DEF: пустая строка
	2	Наименование поставщика	240 CHARS	DEF: пустая строка
	3	Телефон поставщика	19 CHARS	DEF: пустая строка
...				
16	1	ИНН поставщика	12 CHARS	DEF: пустая строка
	2	Наименование поставщика	240 CHARS	DEF: пустая строка
	3	Телефон поставщика	19 CHARS	DEF: пустая строка

**Таблица 14. Единицы измерения**

Ряд	Поле	Назначение	Размер	Допустимые значения
1	1	Наименование единицы измерения 1	16 CHARS	DEF: «килограмм»
2	1	Наименование единицы измерения 2	16 CHARS	DEF: «штука»
3	1	Наименование единицы измерения 3	16 CHARS	DEF: «литр»
4	1	Наименование единицы измерения 4	16 CHARS	DEF: « » (символ Пробел)
5	1	Наименование единицы измерения 5	16 CHARS	DEF: « » (символ Пробел)
...				
16	1	Наименование единицы измерения 16	16 CHARS	DEF: « » (символ Пробел)

**Таблица 15. Основание для коррекции**

Ряд	Поле	Назначение	Размер	Допустимые значения
1	1	Основание для коррекции: самостоятельно	240 CHARS	DEF: «Акт»
2	1	Основание для коррекции: по предписанию	240 CHARS	DEF: «Акт»

# Коды ошибок



Сообщения об ошибках сопровождаются коротким звуковым сигналом и на дисплей изделия выводится сообщение:

E    YYY-XXX

Где YYY – тип группы ошибок, XXX – код ошибки.

Нажать клавишу [C], чтобы удалить с дисплея код ошибки и вернуться в рабочий режим ККТ.

Код	Описание
E000-008	Неверная цена/сумма чека
E000-010	Неверное количество
E000-017	Неверный код товара
E000-103	Нет бумаги
E000-127	Переполнение при умножении
E000-129	Переполнение итога чека
E000-134	Вносимая клиентом сумма меньше суммы чека
E000-136	Смена превысила 24 часа
E000-151	Подсчет суммы сдачи невозможен
E000-152	В ККТ недостаточно денег для выплаты
E000-153	Смена закрыта, операция невозможна
E000-154	Чек закрыт – операция невозможна
E000-156	Смена открыта – операция невозможна
E000-170	В ФН нет данных
E000-191	Ошибка ПО
E000-210	Ошибка связи ФН или ФН отсутствует
E000-211	Некорректный формат команды или параметров ФН
E000-212	Некорректное состояние ФН
E000-215	Исчерпан временной ресурс ФН
E000-216	ФН переполнен
E000-217	Неверные дата и время, переданные в ФН
E000-218	Нет запрошенных данных в ФН
E000-219	Переполнение итога документа ФН
E000-221	Номер смены в ФН и ККТ не совпадает
E000-222	ФН не фискализирован
E000-223	ФН уже фискализирован

Код	Описание
E000-226	ФН зарегистрирован в составе другой ККТ
E000-255	Неверное состояние ККТ
E130-005	В часах неверное время
E130-007	Нет ФН
E130-017	Низкое напряжение АКК
E130-024	Таблицы не инициализированы
E130-025	Регистры не инициализированы
E130-026	Нет связи с принтером (ТПМ отсутствует)
E130-027	Механическая ошибка принтера
E130-029	Недостаточно питания
E130-038	Отсутствует шаблон
E134-000	Неверное значение параметра
E134-008	Неверный тип чека
E134-017	Несуществующая строка в таблице
E134-018	Несуществующее поле
E134-019	Неверный номер смены
E134-020	Неверная дата
E134-021	Недопустимая длина
E134-022	Неверный параметр – переполнение буфера
E134-023	Неверное время
E134-026	Дата и время в ККТ меньше чем ФН
E134-032	Неверное значение числа BCD
E134-033	Реквизит не инициализирован
E135-006	Неверное состояние ККТ. Требуется отправка документов ОФД
E143-003	ККТ не зарегистрирована
E143-233	Регистрация невозможна (неверное состояние ККТ)
E144-001	Лимит регистраций исчерпан
E144-002	Неправильный пароль перерегистрации
E144-003	Лимит фискализаций исчерпан
E144-006	Недопустимый ИНН
E144-007	Фискализация данного ФН в составе данной ККТ невозможна
E144-008	Недопустимый регистрационный номер ККТ
E144-009	Недопустимая дата
E144-010	Неверный номер смены



Код	Описание
E144-012	Лимит смен исчерпан
E144-255	ККТ не зарегистрирована (при попытке фискализации ФН)
E145-020	Неверная длина
E146-018	Закончен срок эксплуатации ФН
E146-020	Ресурс для хранения документов для ОФД исчерпан
E146-034	Ошибка ФН. Сообщение от ОФД не может быть принято
E146-035	Ошибка ФН Сообщение от ОФД не может быть принято (неверная контрольная сумма)
E146-040	Ошибка интерфейса ФН
E146-048	Нет ФН в ККТ
E147-129	Ошибка интерфейса I2C при обмене с ФН
E163-000	Неверные данные товара
E163-019	Неверный формат
E163-020	Исчерпан ресурс ФН
E163-026	Отчет с гашением прерван. Вход в режим невозможен
E163-030	Вход в режим заблокирован
E163-032	Журнал по реализованным товарам переполнен
E163-102	Команда не реализуется в данном режиме
E163-106	Неверный тип чека
E163-118	Предыдущая операция не завершена
E163-122	Ошибка диагностики ОФД
E163-125	Неверная секция и/или неверный налог
E163-126	Неверный тип оплаты
E163-159	Исчерпан лимит перерегистраций
E163-163	Недопустимый заводской номер ККТ
E163-167	Недопустимый ИНН/РНН
E163-169	Заводской номер не введен
E163-177	Неверный код защиты <sup>1</sup>
E163-179	Невозможно закрыть чек данным типом оплаты (присутствуют операции без контроля наличности)
E163-190	Нужна профилактика, обратитесь в сервисную службу
E163-224	Начисление налога на последнюю операцию невозможно

<sup>1</sup> – Код защиты может быть стерт при инициализации памяти ККТ, его можно восстановить на сайте компании АТОЛ <http://partner.atol.ru/support/filelic/> (раздел «Файлы лицензий»).

Код	Описание
E163-238	Не указано основание для коррекции и/или тип коррекции
E164-001	Нет связи с УТМ АТОЛ
E164-002	Буфер чека в УТМ АТОЛ сброшен
E164-003	Повтор ШК PDF-417
E164-004	Оформление отменено в УТМ АТОЛ
E164-005	Закрытие чека отменено в УТМ АТОЛ
E164-006	Аннулирование чека отменено в УТМ АТОЛ
E164-009	Истек таймаут ожидания
E164-010	Аварийный возврат отменен в УТМ
E165-257	Недопустимо более одного оформления позиции в чеке коррекции
E165-258	Недопустимо передавать более 10 оформлений позиции с кодом товарной номенклатуры в автономном режиме
E165-259	Некорректная СНО
E165-260	Недопустимый номер ставки налога
E165-261	Недопустимый тип оплаты товара
E165-262	Недопустимый тип кода товара
E165-263	Некорректная стоимость позиции
E165-266	СНО позиции товара в открытом чеке отлична от СНО предыдущих позиций данного чека <sup>1</sup>
E165-513	Реквизит уже был записан в чеке, повтор запрещен
E165-514	Программирование реквизитов запрещено в данном режиме работы ФН (ФН отсутствует или закрыт архив)
E165-515	Данный реквизит недопустимо перепрограммировать для перерегистрации
E165-516	Недопустимое изменение состояния реквизита
E165-517	Недопустимое сочетание реквизитов
E165-518	Не задан необходимый реквизит для совершения операции
E165-519	Невозможно записать данные в буфер позиции (не была подана команда EAh)
E165-520	Невозможно записать реквизит чека, начато формирование позиции (не была подана команда EAh)
E165-521	Невозможно запрограммировать реквизит, он уже непечатан
E165-769	Печать фискального отчета прервана, необходим повтор команды печати отчета

<sup>1</sup> – данная ошибка может возникнуть в случае попытки регистрации позиции товара в открытом чеке с указанием СНО, которая отличается от СНО предыдущих позиций в этом чеке.

# Неполадки и способы их устранения



При первом подключении ККТ по USB в Диспетчере устройств на ПК определяется только один порт:

- На ПК установлена устаревшая версия Драйвера – необходимо удалить драйвера устройства, Драйвер ККТ, затем установить Драйвер ККТ крайней версии (ПО Драйвера выложено на сайте компании АТОЛ).

**ККТ не реагирует на нажатия кнопки:**

- Идет отработка какой-либо команды – дождаться окончания выполнения текущей операции.
- Произошло замятие бумаги – освободить бумагу.
- ККТ вышла из строя – устранить неполадки или обратиться в сервисную организацию, обслуживающую данную ККТ.
- ККТ настроена на работу с кассовым ПО (в Таблице 2 Ряд 1 Поле 37 установлено значение 2), при этом клавиатура заблокирована. Подключить ККТ к ПК, запустить Драйвер торгового оборудования и перепрограммировать Таблицу 2 Ряд 1 Поле 37 (о работе с Драйвером подробно изложено в документе «АТОЛ 90Ф Приложение к РЭ (ККТ-ДТО8)»).

**При нажатии клавиш ничего не выводится на дисплей:**

- Изделие выключено – включить питание.
- Идет отработка команды – дождаться окончания выполнения текущей операции.
- Изделие ожидает подтверждение операции, при этом на дисплее отобразится:

C – 00

– подтвердить выполнение операции (клавиша [00]) или отменить действие (клавиша [C]).

- ККТ ожидает ввода номера секции (на дисплее ККТ в левом разряде символ «0») – ввести номер секции или отменить действие (клавиша [C]).
- На дисплее изделия выведен код ошибки:

E YYY-XXX

– сбросить вывод ошибки, нажать клавишу [C] (подробнее о кодах ошибок изложено в разделе «Коды ошибок»).

- Аккумулятор разряжен полностью (на дисплее код ошибки E 130-029 «Недостаточно питания») – подключить блок питания и зарядить аккумулятор.
- Изделие вышло из строя – обратиться в сервисную службу, обслуживающую данное изделие.

**ККТ заблокирована при расхождении даты и времени с таймером ФН:**

- ККТ не входит в режим оформления кассовых чеков (смена превысила 24 часа, на дисплее 24 ЧАСА) – закрыть смену (снять отчет о закрытии смены).
- В ККТ заблокировано оформление фискальных документов по причине расхождения даты и времени ККТ с таймером ФН – при необходимости закрыть смену и ввести корректные дату и время в ККТ.

**ККТ возвращает ошибку E 164-001 (нет связи с УТМ АТОЛ):**

- Прошло недостаточное время после старта УТМ АТОЛ – дождаться полного старта всех служб УТМ АТОЛ (может занимать более 5 минут).
- Произошла краткая ошибка в обмене с УТМ АТОЛ – необходимо перезапустить процедуру синхронизации изделия с УТМ АТОЛ. Для этого нужно перейти в режим «Выбор» по кнопке [PE] (изделие должно осуществить попытку автоматической синхронизации), либо из режима «Выбор» нажать кнопку [B3] (запустить ручную попытку синхронизации).
- Не подключен USB-кабель от изделия к УТМ АТОЛ или нарушен контакт кабеля – USB-кабель должен быть подключен надежно и должен быть исправный (если необходимо - заменить USB-кабель).
- Ошибка в базе данных в УТМ АТОЛ – удалить базу данных в УТМ АТОЛ.
- Ошибка в работе УТМ АТОЛ – обратиться в сервисный центр, обслуживающий УТМ АТОЛ.

**ККТ возвращает ошибку E 164 - 005 («Закрытие чека отменено в УТМ АТОЛ»)**

- Отозван сертификат ключа JaCarta – обратиться в организацию, которая предоставила данный ключ и сертификат.
- Окончился период хранения чеков продажи алкогольной продукции в транспортной компоненте УТМ АТОЛ по причине отсутствия связи с интернетом (если связь с ЕГАИС отсутствует более трех дней, продажа алкогольной продукции будет невозможна) – настроить связь с интернетом (подробнее изложено в документе «Руководство администратора» для УТМ АТОЛ НУВ-19).
- Окончился срок действия лицензии в УТМ АТОЛ, служба транспортной компоненты не запущена – обратиться в техническую поддержку компании АТОЛ (поставщику УТМ АТОЛ).
- После запуска синхронизации изделия с УТМ АТОЛ сразу оформлен чек прихода при продаже алкогольной продукции – процедура синхронизации (запуска транспортной компоненты УТМ АТОЛ) не завершена полностью. При возникновении данной неполадки нужно отменить открытый чек, нажав клавишу [PE], дождаться полного запуска транспортной компоненты УТМ АТОЛ (рекомендуется после запуска подождать 4–5 минут), повторно провести оформление позиции алкогольной продукции.
- Ошибка в работе УТМ АТОЛ или в работе транспортной компоненты УТМ АТОЛ – обратиться в сервисный центр, обслуживающий УТМ АТОЛ.
- Данные об алкоголе (марка или др.) не прошли проверку требованиям транспортной компоненты УТМ АТОЛ
- Неверно заданы Реквизиты для работы с ЕГАИС в Таблице 9 или при регистрации ККТ (ИНН предприятия в ККТ не совпадает с ИНН ключа JaCarta, не задан адрес предприятия или др.).

**Изделие не входит в режим и издает звуковой сигнал:**

- Неверный номер режима или пароль – уточнить режим и пароль.
- Не введен код защиты – ввести код защиты<sup>1</sup>, запрограммировав Таблицу 10.

---

<sup>1</sup> – Код защиты может быть стерт при инициализации памяти ККТ, его можно восстановить на сайте компании АТОЛ <http://partner.atol.ru/support/filelic/> (раздел «Файлы лицензий»).

- Режим заблокирован при попытке входа в режим ФН до регистрации. Произвести регистрацию ККТ (подробнее о регистрации изложено в разделе «Регистрация/Перерегистрация ККТ»).

**ККТ не входит в режим и на дисплее 24 ЧАСА**

- ККТ не входит в режим оформления кассовых чеков (смена превысила 24 часа) – закрыть смену.

**ККТ не входит в режим:**

- ККТ заблокирована в режиме ввода даты – ввести правильную дату.
- Не завершены операции регистрации ККТ, закрытия смены и др. или данные не переданы ОФД (истек срок ожидания) – завершить операцию и/или настроить связь для корректного обмена с ОФД.
- В ККТ отсутствует ФН (ККТ заблокирована) – проверить подключение ФН в БУ ККТ, проверить исправность кабеля ФН, проверить исправность ФН. При обнаружении неполадки, устранить ее (обратиться с сервисную службу).
- ККТ заблокирована, при попытке входа в режим воспроизводит характерный звуковой сигнал, по причине несоответствия заводского номера ККТ установленному в нем ФН – установить ФН в соответствующий экземпляр ККТ с правильным заводским номером.

**ККТ не отвечает на команды:**

- ККТ выключена – включить питание.
- ККТ вышла из строя – устранить неполадки или обратиться в сервисную организацию, обслуживающую данную ККТ.

**ККТ не входит в режим оформления кассовых чеков:**

- Закрыт архив ФН – установить новый экземпляр ФН и проверить регистрацию ККТ.

**ККТ издает периодические звуковые сигналы, ошибку «Нет бумаги» E000-103:**

- Бумага закончилась, вставить бумагу.
- Поднят рычаг принтера – опустить рычаг принтера.
- Произошло замятие ЧЛ – подмотать рулон бумаги.
- Проверить датчик бумаги – при обнаружении неполадки обратиться с сервисную организацию.

**При снятии отчета с гашением произошел сбой, ККТ выдает ошибку «Снятие отчета прервалось»:**

- необходимо повторно закрыть смену.

**Отсутствует печать одной или нескольких точек:**

- Неисправна печатающая головка – выключить ККТ и обратиться в сервисную организацию, обслуживающую данную ККТ.

**Отсутствует печать:**

- Неисправна печатающая головка – выключить ККТ и обратиться в сервисную организацию, обслуживающую данную ККТ.
- Недостаточный прижим печатающей головки – обратиться в сервисную организацию.
- Недостаточная яркость печати – увеличить Яркость печати.

- Неправильно установлен рулон ЧЛ – подробнее изложено в разделе «Заправка бумаги» на странице 17.

**При включении питания ККТ подает периодические звуковые сигналы:**

- Открыта крышка ККТ – закрыть крышку.

**При включении питания ККТ подает периодические звуковые сигналы**

и, возможно, печатает на чековой ленте «НЕНОРМ» (возможно в любом из пунктов):



- ККТ вышла из строя – обратиться в сервисную организацию.

**При включении питания ККТ печатает:**

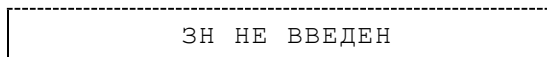

- Ввести заводской номер с помощью Утилиты пользователя согласно описанию документа «Регистрация ККТ. Методика проведения».

Или

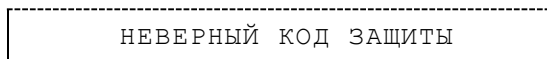

- Ввести правильный код защиты<sup>1</sup>.



- Необходимо зарегистрировать ККТ в ФНС.

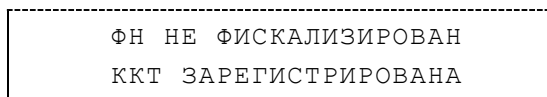

- Необходимо выполнить операцию перерегистрации.

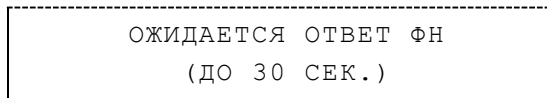

- Не завершена процедура инициализации ФН необходимо дождаться завершения.

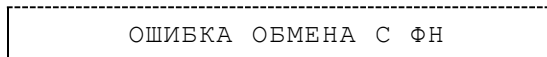

- Подключить ФН и выполнить процедуру регистрации ККТ в ФНС.

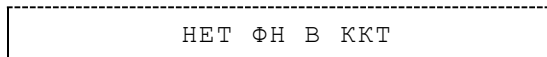

- Нет ФН в зарегистрированной ККТ, необходимо подключить ФН.

<sup>1</sup> – Код защиты может быть стерт при инициализации памяти ККТ, его можно восстановить на сайте компании АТОЛ <http://partner.atol.ru/support/filelic/> (раздел «Файлы лицензий»).

ФН НЕ ИЗ ЭТОЙ ККТ

- Установить ФН, с которым зарегистрирована данная ККТ.

Или

НЕОБХОДИМО ОТПРАВИТЬ ФД ОФД

- Установить связь с ОФД – отправить данные о фискальном документе.

Или

НОМЕР ФД ВОССТАНОВЛЕН ИЗ ФН

- Сбой в работе ККТ (номер фискального документа не сохранен) – ФД восстановлен автоматически из ФН.

**В отчете с гашением печатается текст:**

ПРЕВЫШЕНО ВРЕМЯ ОЖИДАНИЯ ОТВЕТА ОФД

- Установить связь с ОФД, получить подтверждение.

ОШИБКА ФН

или

ИСЧЕРПАН РЕСУРС ФН

или

ТРЕБУЕТСЯ ЗАМЕНА ФН

- Заменить ФН.

**При печати ККТ на бумаге остается темный след от головки:**

- Температура головки принтера превысила 64° С. Рекомендуется понизить яркость печати. Продолжение работы возможно после понижения температуры головки принтера. А также во избежание перегревов печатающей головки при печати объемных документов рекомендуется печатаемую информацию располагать ближе к центру в связи с тем, что температурный датчик расположен по центру печатающего устройства.

**При входе в режим оформления кассовых чеков или режим отчета с гашением ККТ отвечает «Проверьте дату и время»:**

- Необходимо установить Дату и Время.

**В ФН переданы неверная дата или время:**

- Необходимо установить Дату и Время.

**Некорректное значение параметров команды ФН:**

- Необходимо повторно ввести реквизиты регистрации ККТ и провести регистрацию ККТ.

**Превышение размеров TLV данных ФН:**

- Ввести верные реквизиты и параметры регистрации ККТ и выполнить регистрацию ККТ.

**Нет транспортного соединения ФН:**

- Устранить неполадку соединения ККТ с ФН, повторно ввести данные и провести регистрацию ККТ.

**В ФН есть неотправленные ФД:**

- Требуется завершить отправку ФД.

**Данные не отправляются ОФД при работе через GSM модем<sup>1</sup>/ WiFi<sup>1</sup>/EthernetOverUsb:**

- Выполнить диагностику соединения с ОФД (см. раздел «Диагностика соединения с ОФД»). В зависимости от неполадки в соединении (соответствующая информация будет напечатана в документе), нужно выполнить необходимые действия. Подробнее изложено в документе «Диагностика соединения с ОФД», который представлен на сайте компании АТОЛ [atol.ru](http://atol.ru), включающий описание диагностики при различных вариантах соединения с ОФД.

**В отчете о закрытии и открытии смены печатается:**

или РЕСУРС ФН МЕНЕЕ 30 ДНЕЙ

или РЕСУРС ФН МЕНЕЕ 3 ДНЕЙ

или ПАМЯТЬ ФН ЗАПОЛНЕНА

- Заменить ФН.

ОФД НЕ ОТВЕЧАЕТ

- Перезагрузить ККТ, проверить настройку связи с ОФД. В случае если настройки верные, но ОФД не отвечает, нужно обратиться к ОФД, дождаться устранения неполадок сервера ОФД и повторить операцию.

---

<sup>1</sup> – Поставляется по дополнительному заказу.



# Приложение 1



В данном разделе представлен пример документа ФФД 1.05, подробное описание изложено в документе «Форматы фискальных документов, обязательных к использованию», представленные на сайте ФНС.

## Реквизиты товарной позиции в кассовом чеке

При оформлении товарной позиции на печать выводятся следующие реквизиты: наименование товара, цена товара, количества товара, стоимость, информация о налогах.

### Оформление товарной позиции

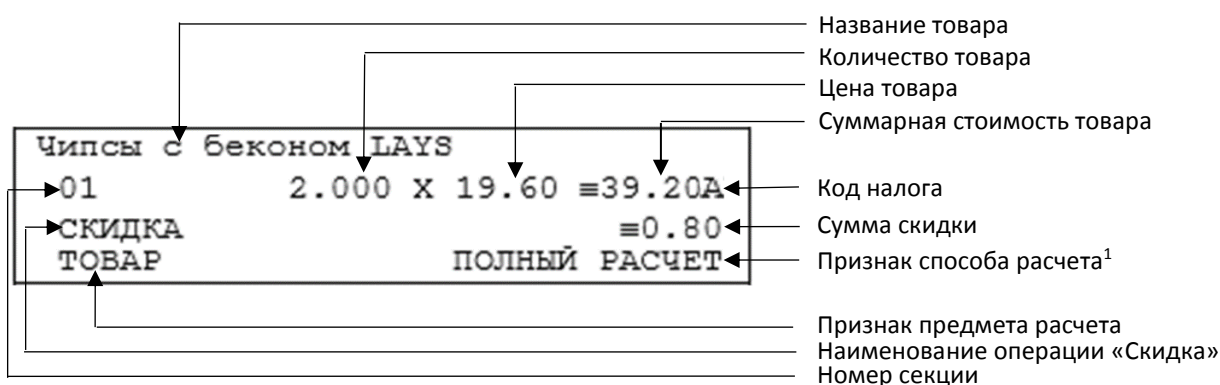

#### Наименование товара

В начале чека будет напечатано наименование операции: приход, возврат прихода, расход, возврат расхода, чек коррекции прихода, чек коррекции расхода.

#### Номер секции

В данной ККТ возможна работа с 16 секциями, кроме номера можно запрограммировать наименование секции и печатать его в чеке.

#### Количество товара

Количество товара указывается с точностью до третьего знака после запятой (с точностью до граммов, миллилитров и т. д. для соответствующих товаров). Разделителем целой и дробной части служит символ точки «.»

#### Цена и суммарная стоимость товара

Цена и суммарная стоимость товара указываются в рублях и копейках, разделителем рублей и копеек служит символ точки «.». Все суммы в чеке защищены специальным символом знака тождества «≡». Данный символ невозможно вывести на печать в произвольном месте, ККТ печатает его автоматически перед значениями денежных регистров в чеках и отчетах. Таким образом, ККТ, выделяя значение денежного регистра, обеспечивает невозможность оформления документов, содержащих произвольные данные.

#### Сумма скидки

<sup>1</sup> – Подробное описание реквизитов изложено в Протоколе работы ККТ.

В данной ККТ возможно начислять суммовые и процентные скидки и надбавки (наценки).

### Код налога

В чеке печатается только код налога, а его наименование и ставка – в блоке реквизитов.

### Блок реквизитов кассового чека

<b>ИТОГ</b>		<b>≐89.20</b>	← Информация об оплате кассового чека
А:Сумма НДС 18%		≐7.63	← Блок информации о налогах (код, наименование, ставка и сумма налога)
В:Сумма НДС 10%		≐3.56	
НАЛИЧНЫМИ		≐60.00	← Блок информации об оплате кассового чека
ЭЛЕКТРОННЫМИ		≐39.20	
ПЛАТ.КАРТОЙ		≐39.20	
ПОЛУЧЕНО		≐99.20	
СДАЧА		≐10.00	
Пользователь:		ООО «АВС»	← Наименование пользователя
Адрес:		Москва, ул.Новая, д.1	← Адрес расчетов
Эл.адр. отправителя:		shop@atol.ru	← Электронный адрес отправителя
Место расчетов:		Москва, ул.Южная, д.32	← Адрес места расчетов
Кассир:		Сидоров В.А.	← Должность и ФИО кассира
ОФД:		ОФД №1	← Наименование оператора фискальных данных
Сайт ФНС:		www.nalog.ru	← Адрес сайта для проверки ФП
← Признак регистрации ККТ в ФНС, заводской номер ККТ	↑ЗН ККТ:00106200000010↑	ИНН:123456789012	← ИНН пользователя
← Регистрационный номер ККТ	РН ККТ:1234567890123456		← QR код, содержит реквизиты кассового чека и фискальный признак
← Номер фискального накопителя	ФН № 1234567890123456		
← Номер фискального документа	ФД № 0000000118		
← Фискальный признак документа	ФП: 9876543210		
← Номер смены	Смена № 00006		
← Номер кассового чека	Чек № 00003		
← Дата и время закрытия чека	05.02.18 14:35		
← Наименование операции	ПРИХОД		
← Система налогообложения	СНО: ОСН		



До проведения регистрации ККТ в налоговых органах, фискальный признак не печатается.



В зависимости от применения ККТ в кассовых чеках будут печататься дополнительные реквизиты, указанные при регистрации ККТ в ФНС, например, строка «ККТ ДЛЯ ИНТЕРНЕТ» – при работе ККТ в сети интернет, а строка «АВТОМАТ № ... 1234» – при работе ККТ в автоматическом режиме.

При считывании QR-кода приложением будет отображена последовательность символов:

**t=20160620T1638&s=100.00&fn=000110000105&i=1234567890&fp=123456&n=2**

В QR-коде зашифрована следующая информация о кассовом чеке:

**t** – дата (в формате ГГГГММДД), символ **T** – время чека (в формате ЧЧММ).

**s** – итог чека;

**fn** – заводской номер ФН;

**i** – порядковый номер документа:

**fp** – фискальный признак документа;

**n** – тип чека (признак расчета).

Для проверки наличия электронной версии кассового чека на сайте ФНС нужно запустить браузер, в адресной строке ввести начало ссылки, например, [http\(s\)://URL/par](http(s)://URL/par), затем скопировать считанную со штрихкода информацию и нажать Enter.

### **Блок информации об оплате кассового чека**

Информация о принятии наличных и электронных средств платежа от клиента/покупателя в счет оплаты товара, услуги. Эта информация всегда печатается в кассовом чеке.

### **Адрес расчетов**

Адрес, где производятся расчеты.

### **Место расчетов**

Местоположение торгового предприятия, где производятся расчеты.

### **Должность и ФИО кассира**

Должность и ФИО лица, осуществляющего расчеты с покупателем (клиентом), оформляющего кассовые чеки или бланки строгой отчетности, выдающего (передающего) их покупателю (клиенту) (за исключением расчетов, осуществляемых с использованием автоматических устройств для расчетов, применяемых в том числе при осуществлении расчетов с использованием электронных средств платежа в сети «Интернет»).

### **ИНН пользователя**

Идентификационный номер налогоплательщика вводится при регистрации ККТ в налоговых органах и должен содержать до 10 знаков или до 12 знаков – если пользователь является юридическим лицом, или если пользователь является индивидуальным предпринимателем соответственно.

### **Заводской номер**

Заводским номером ККТ является уникальная последовательность цифр, которая имеет формат:

**XXXNNMMMMMS**

Где:

**XXX** – код производителя (3 цифры);

**NNN** – номер модели (3 цифры);

**MMMMMM** – заводской номер ККТ (7 цифр, но значащими являются младшие шесть разрядов, старший разряд должен содержать 0).

**S** – контрольная сумма (одна цифра). Контрольная сумма должна быть равна остатку от деления на 13 числа, состоящего из суммы первых 13 цифр. Если остаток больше 9, то контрольное число должно быть равно последней цифре остатка.

Фискальные документы защищены символом «**±**» слева от аббревиатуры «ЗН» и справа от заводского номера.

**Номер кассового чека**

Нумерация чеков сплошная в диапазоне одной смены (для кассовых чеков прихода, расхода, возврата прихода, возврата расхода). После открытия новой смены первый пробитый кассовый чек (прихода/расхода/возврата прихода/возврата расхода) будет иметь номер 0001.

**Дата закрытия чека**

Дата определяется по показаниям внутренних энергонезависимых часов ККТ. Формат представления даты: ДД.ММ.ГГ.

**Время закрытия чека**

Время определяется по показаниям внутренних энергонезависимых часов ККТ. Формат представления времени: ЧЧ:ММ.

**Регистрационный номер ККТ**

Регистрационный номер ККТ содержит до 14 знаков.

**Заводской номер фискального накопителя**

Заводской номер фискального накопителя содержит 16 знаков.

**Номер фискального документа**

Номер фискального документа содержит 8 знаков.

**Фискальный признак документа**

Все фискальные документы защищаются фискальным признаком документа – последовательность цифр, содержащая до 10 знаков.

**Блок информации о налогах**

Информация о налогах, которая включает в себя код налога, его наименование, ставку и сумму.

## Блок реквизитов отчетов о открытии и закрытии смены

Отчеты об открытии смены содержат блок информации:

Пользователь:	ООО «АВС»	←	Наименование пользователя
Адрес:	Москва, ул. Новая, д. 1	←	Адрес расчетов
Место расчетов:	Москва, ул. Южная, д. 32	←	Адрес места расчетов
Смена №	00003	←	Номер смены
Версия ККТ	XXXX	←	Версия ПО ККТ
ФФД ККТ	1.05	←	Версия ФФД ККТ
Кассир:	Сидоров В.А.	←	Должность и ФИО кассира
Дата Время	05.02.18 16:47	←	Дата и время отчета
ИНН:	123456789012	←	ИНН пользователя
РН ККТ:	1234567890123456	←	Регистрационный номер ККТ
↑ЗН ККТ:	00107200000011↑	←	Признак регистрации ККТ в ФНС, заводской номер ККТ
ФН №	1234567890123456	←	Номер Фискального накопителя
ФД №	0000000001	←	Номер Фискального документа
ФП:	9876543210	←	Фискальный признак документа

Отчет о закрытии смены содержит блок информации:

Пользователь:	ООО «АВС»	←	Наименование пользователя
Адрес:	Москва, ул. Новая, д. 1	←	Адрес расчетов
Место расчетов:	Москва, ул. Южная, д.32	←	Адрес места расчетов
Смена №	00003	←	Номер смены
Чеков за смену	00007	←	Количество чеков за смену
Непереданных ФД	00001	←	Количество непереданных ФД
ФД за смену	00004	←	Количество ФД за смену
ФД не переданы с	15.02.17	←	Дата первого непереданного документа
Касса:	001	←	Номер ККТ
Кассир:	Сидоров В.А.	←	Должность и ФИО кассира
Дата Время	05.02.18 18:10	←	Дата и время отчета
ИНН:	123456789012	←	ИНН пользователя
РН ККТ:	1234567890123456	←	Регистрационный номер ККТ
↑ЗН ККТ:	00107200000011↑	←	Признак регистрации ККТ в ФНС, заводской номер ККТ
ФН №	1234567890123456	←	Номер Фискального накопителя
ФД №	0000000102	←	Номер Фискального документа
ФП:	9876543218	←	Фискальный признак документа



До регистрации ККТ фискальный признак не печатается.

### Наименование пользователя

Наименование организации-пользователя ККТ или индивидуального предпринимателя.

### Адрес расчетов

Адрес, где производятся расчеты.

### Место расчетов

Местоположение торгового предприятия, где производятся расчеты.

### ФФД ККТ

Формат фискальных документов ККТ.

### ИНН пользователя

ИНН организации-пользователя ККТ или индивидуального предпринимателя.

**Должность и ФИО кассира**

Должность и ФИО лица, осуществившего снятие отчета об открытии или закрытии смены.

**Имя кассира**

Должность и ФИО лица, осуществившего расчет с покупателем (клиентом), оформившего кассовый чек или бланк строгой отчетности и выдавшего (передавшего) его покупателю (клиенту) (за исключением расчетов, осуществленных с использованием автоматических устройств для расчетов, применяемых в том числе при осуществлении расчетов с использованием электронных средств платежа в сети «Интернет»).

**Дата печати отчета**

Дата определяется по показаниям внутренних энергонезависимых часов ККТ. Формат представления даты: ДД.ММ.ГГ.

**Время печати отчета**

Время определяется по показаниям внутренних энергонезависимых часов ККТ. Формат представления времени: ЧЧ:ММ.

**Смена №**

В отчете открытия печатается номер открываемой смены, в суточном отчете с гашением печатается номер закрываемой смены. Номер содержит 4 цифры (от 0 до 9).

**Количество чеков за смену**

Количество пробитых чеков за смену.

**Количество непереданных ФД**

Количество непереданных фискальных документов на момент печати отчета о закрытии смены.

**Дата и время первого непереданного ФД**

Дата и время первого фискального документа, информация о котором не передана ОФД.

**Описание строк ККТ №, ФН №, ФД №, ФП представлено в разделе «Блок реквизитов кассового чека».**

## Приложение 2



### Сервисный режим (тестовый)

#### Информация об изделии

Для печати информации об изделии нужно выполнить следующее:

№	Действие	Клавиатура	Информация на дисплее
1.	Включить питание изделия.	—	
	Или перейти в режим выбора из другого режима.	[PE]	ВЫБОР
2.	Выбрать сервисный режим.	[00]	— — — — —
3.	Ввести пароль администратора («29») или системного администратора «30». Введенное значение пароля можно сбросить, например, при совершении ошибки при вводе, нажав кнопку [C] до подтверждения ввода нажатием на кнопку [ИТ]. При этом происходит выход в режим ввода пароля и можно повторно ввести правильное значение пароля, затем перейти к подтверждению ввода пароля.	[3][0]	— — — — — / /
4.	Подтвердить ввод пароля	[ИТ]	т1 - 4
5.	Запустить печать информации об изделии.	[1]	t1 - 4
6.	При этом на печать будет выведен документ «Информация о ККТ»		

№	Действие	Клавиатура	Информация на дисплее
			<div style="border: 1px dashed black; padding: 5px; text-align: center;"> <p><b>АТОЛ 90Ф</b>                      ИНФОРМАЦИЯ О ККТ                      ЭЛЕКТРОННЫЙ БЛОК 1.2                      УНИКАЛЬНЫЙ НОМЕР                      XXXXXXXXXXXXXXXXXXXX                      КОД ЗАЩИТЫ 1                      XXXXXXXXXXXXXXXX НЕНОРМ                      КОД ЗАЩИТЫ 4                      XXXXXXXXXXXXXXXX НОРМ                      КОД ЗАЩИТЫ 6                      XXXXXXXXXXXXXXXX НЕНОРМ                      АККУМУЛЯТОР(3.3 – 4.2) 4.15В                      ЗАРЯЖАЕТСЯ 83%                      ДАТА РЕГИСТРАЦИИ 15.01.17                      НОМЕР ККТ В МАГАЗИНЕ 01                      ФН                      ФИСКАЛИЗИРОВАН ДА                      ФИСК.РЕЖИМ ЗАКРЫТ НЕТ                      ВЕРСИЯ fn debug v 1.34                      СРОК ДЕЙСТВИЯ 01.01.2017                      ПЕРЕРЕГИСТРАЦИЙ/ОСТАЛОСЬ 2/28                      ФФД ФН 1.X                      НАРАБОТКА                      ДВИГАТЕЛЬ, ВСЕГО 764296                      ГОЛОВКА,ВСЕГО 468276                      ДВИГАТЕЛЬ,СБРОС 41300                      ГОЛОВКА,СБРОС 26048                      ТЕМПЕРАТУРА ГОЛОВКИ 26С                      ID СЕРИИ (XXXX):                      1 3101                      3 2893                      ФФД ККТ 1.0                      СВЯЗЬ С ПК                      КАНАЛ ОБМЕНА БЫЛ WiFi                      ПРОТОКОЛ ОБМЕНА АТОЛ 3.0                      Дата Время 12.02.2017 18:02                      ИНН: 123456789022                      РН ККТ: 1234567891234567                      ↑ЗН ККТ: 00107200000011↑                      ФН № 9876543210123456</p> </div>
7.	Если работа в сервисном режиме завершена, выйти в режим выбора	[PE]	<div style="border: 1px solid black; padding: 5px; text-align: center;"> <p><b>В Ы Б О Р</b></p> </div>



Информация о заряде аккумулятора может не печататься, в случае если аккумулятор установлен, его заряд более 40% и подключен блок питания.



### **Демонстрационная печать**

Для визуальной проверки параметров печати информации (яркость, шрифт, размер шрифта) можно распечатать документ «Демонстрационная печать», для этого нужно выполнить следующее:

№	Действие	Клавиатура	Информация на дисплее
1.	Включить питание изделия.	—	
	Или перейти в режим выбора из другого режима.	[PE]	ВЫБОР
2.	Выбрать сервисный режим.	[00]	— — — — —
3.	Ввести пароль администратора («29») или системного администратора «30». Введенное значение пароля можно сбросить, например, при совершении ошибки при вводе, нажав кнопку [C] до подтверждения ввода нажатием на кнопку [ИТ]. При этом происходит выход в режим ввода пароля и можно повторно ввести правильное значение пароля, затем перейти к подтверждению ввода пароля.	[3][0]	— — — — — / /
4.	Подтвердить ввод пароля	[ИТ]	t1 - 4
5.	Запустить демонстрационную печать.	[2]	t1 - 4
6.	При этом на печать будет выведен документ «Демонстрационная печать»:		

№	Действие	Клавиатура	Информация на дисплее
			<div style="border: 1px dashed black; padding: 10px;"> <p style="text-align: center;"><b>Демонстрационная печать</b></p> <p style="text-align: center;">АТОЛ 90Ф</p> <p>ШРИФТ 1, ЯРКОСТЬ 4 ***** АБВГДЕЖЗИЙКЛМНОПРСТУФХЦЧШЩЬЪЭЮЯ !"#%&amp;'()*+,-./0123456789:;&lt;=&gt;? @ABCDEFGHIJKLMNORSTUVWXYZ[\]^ `abcdefghijklmnopqrstuvwxyz{ }~ абвгдежзийклмнопрстуфхцчщщьъэя №ЄЕеАБВГДЕЖЗИЙКЛМНОПРСТУФХЦЧШЩЬЪ БЭЮЯ!"#%&amp;'()*+,-./0123456789: &lt;=&gt;?@ABCDEFGHIJKLMNORSTUVWXYZ[ \]^_abcdefghijklmnopqrstuvwxyz{   }~абвгдежзийклмнопрстуфхцчщщь ьэя№ЄЕё</p> <p>Скорость: 24СТР/С (72 ММ/С)</p> <p>~~~~~</p> <p>ШРИФТ 4, ЯРКОСТЬ 13 ***** АБВГДЕЖЗИЙКЛМНОПРСТУФХЦЧШЩЬЪЭЮЯ !"#%&amp;'()*+,-./0123456789:;&lt;=&gt;? @ABCDEFGHIJKLMNORSTUVWXYZ[\]^ `abcdefghijklmnopqrstuvwxyz{ }~ абвгдежзийклмнопрстуфхцчщщьъэя №ЄЕе АБВГДЕЖЗИЙКЛМНОПРСТУФХЦЧШЩЬЪ БЭЮЯ!"#%&amp;'()*+,-./0123456789:  &lt;=&gt;?@ABCDEFGHIJKLMNORSTUVWXYZ \]^_abcdefghijklmnopqrstuvwxyz{   }~абвгдежзийклмнопрстуфхцчщщь ьэя№ЄЕё</p> <p>Скорость: 15 СТР/С (30 ММ/С)</p> <p>125 ТЕСТ 125 ТЕСТ 125 ТЕСТ 125 ТЕСТ</p>  <p>Дата Время 27.08.16 10:53 ↑ЗН ККТ 00107200000011↑ ФН № 9876543210123456</p> </div>
7.	Если работа в сервисном режиме завершена, выйти в режим выбора	[РЕ]	<div style="border: 1px solid black; padding: 5px; text-align: center;"> <b>ВЫБОР</b> </div>

## Технологический прогон

Для запуска технологического прогона нужно выполнить следующее:

№	Действие	Клавиатура	Информация на дисплее
1.	Включить питание изделия.	—	
	Или перейти в режим выбора из другого режима.	[PE]	ВЫБОР
2.	Выбрать сервисный режим.	[00]	-----
3.	Ввести пароль администратора («29») или системного администратора «30». Введенное значение пароля можно сбросить, например, при совершении ошибки при вводе, нажав кнопку [C] до подтверждения ввода нажатием на кнопку [ИТ]. При этом происходит выход в режим ввода пароля и можно повторно ввести правильное значение пароля, затем перейти к подтверждению ввода пароля.	[3][0]	-----//
4.	Подтвердить ввод пароля	[ИТ]	t1 - 4
5.	Запустить печать технологического прогона.	[3]	t1 - 4
6.	При этом будет запущена проверка всех составляющих изделия, а на принтере с заданным временем повтора будут распечатываться чеки технологического прогона (подробнее изложено в «Инструкции по сервисному обслуживанию и ремонту»).		
7.	Если работа в сервисном режиме завершена, выйти в режим выбора	[PE]	ВЫБОР

Для выхода из технологического прогона можно выключить изделие, для продолжения работы снова включить.

## Диагностика соединения с ОФД

В сервисном режиме работы ККТ можно выполнить диагностику соединения с оператором фискальных данных. В данном разделе представлена неполная информация о диагностике соединения с ОФД, подробнее изложено в документе «Диагностика соединения с ОФД» (представлен на сайте компании АТОЛ [atol.ru](http://atol.ru)), в котором описана диагностика при различных вариантах соединения с ОФД. Чтобы выполнить диагностику, нужно выполнить следующее:

№	Действие	Клавиатура	Информация на дисплее
1.	Включить питание изделия.	—	
	Или перейти в режим выбора из другого режима.	[PE]	ВЫБОР
2.	Выбрать сервисный режим.	[00]	— — — — —
3.	Ввести пароль администратора («29») или системного администратора «30». Введенное значение пароля можно сбросить, например, при совершении ошибки при вводе, нажав кнопку [C] до подтверждения ввода нажатием на кнопку [ИТ]. При этом происходит выход в режим ввода пароля и можно повторно ввести правильное значение пароля, затем перейти к подтверждению ввода пароля.	[3][0]	— — — — — / /
4.	Подтвердить ввод пароля.	[ИТ]	t1 - 4
5.	Запустить печать документа «Диагностика соединения с ОФД».	[4]	t1 - 4
6.	При этом будет запущена диагностика соединения с ОФД. Процедура может занимать некоторое время, при низкой скорости соединения с Интернет или при возникновении ошибки – до 5 минут. По завершении диагностики будет распечатан документ «Диагностика соединения с ОФД». Далее приведен образец документа успешного завершения диагностики при работе через модем GSM (подробнее о диагностику соединения с ОФД по другим интерфейсам изложено в документе «Диагностика ОФД», который представлен на сайте компании АТОЛ). В случае обнаружения неполадки в соединении с ОФД на печать будет выведено ее описание.		

№	Действие	Клавиатура	Информация на дисплее
	<p>Диагностика соединения с ОФД</p> <pre> Непереданных ФД                3 ФД не переданы с                15.02.2017 10:18 Адрес ЛК:                        service.atol.ru Порт:                            80 Адрес ОФД:                       192.168.2.163 Порт:                            1111 DNS:                             0.0.0.0 Канал связи:                     WiFi  Настройки модуля WiFi: Режим работы:                    Station SSID:                            &gt;atol1111&lt; Модуль:                          Присутствует Подкл. к точке доступа:         Есть Уровень сигнала:                 -44dbm(100%) IP адрес:                        192.168.20.87  Выход в интернет:                Есть Доступ к тест.стр.:             Есть Подключение к ОФД:              Есть Подключение к ЛК:               Есть  Диагностика завершена успешно  Касса:                           001 ИНН:                             123456789012 Дата Время                       15.02.2017 11:01 РН ККТ:                          1234567890123456 ФН №                             1234567890123456 ↑ЗН ККТ:                         00107200000011↑ </pre> <p>Модуль модема может быть в статусах:</p> <ul style="list-style-type: none"> <li>• <b>Работа</b> – означает, что модем находится в работе и документ содержит актуальные данные;</li> <li>• <b>Инициализация</b> – означает, что модем еще не проинициализирован и в документе не все данные актуальны. Для получения достоверной информации нужно повторно выполнить диагностику соединения с ОФД.</li> </ul>		
7.	Если работа в сервисном режиме завершена, выйти в режим выбора	[PE]	<div style="border: 1px solid black; padding: 2px; display: inline-block;">ВЫБОР</div>

## Инициализация таблиц начальными значениями

В данном изделии есть возможность проводить инициализацию таблиц, то есть присваивать всем параметрам значения по умолчанию (кроме Таблицы 10).

---



Инициализация таблиц возможна только при закрытой смене.

---



При инициализации меняется и клише, поэтому после окончания процесса инициализации нужно запрограммировать клише.

---

Для инициализации таблиц нужно выполнить следующее:

1. Включить изделие: нажать и удерживать 2 секунды кнопку **[PE]**, изделие в режиме Выбора.
2. Перейти в режим инициализации таблиц – последовательно нажать кнопки **[0][X]**. Изделие запросит ввод пароля системного администратора.
3. Ввести пароль системного администратора (по умолчанию «30»), подтвердить ввод пароля нажатием на кнопку **[ИТ]**.
4. Во избежание непреднамеренного проведения инициализации нужно подтвердить проведение инициализации таблиц – нажать клавишу **[00]**. Процедура может занять 5–10 секунд.
5. Выключить изделие.

## Технологическое обнуление

Технологическое обнуление – это операция, которая включает в себя инициализацию таблиц начальными значениями и общее гашение всех регистров ККТ. Подробнее изложено в «Инструкции по сервисному обслуживанию и ремонту».

# Приложение 3

## Установка драйвера под ОС Windows

Перед установкой Драйвера ККТ v.8 необходимо на ПК сохранить инсталлятор «KKT\_8\_16\_02\_00\_Full», который представлен на сайте компании АТОЛ. Затем перейти к папке, в которую сохранен файл KKT\_8\_16\_02\_00\_Full.EXE и запустить ДТО v.8.



Для установки ДТО v.9 необходимо сохранить на ПК архив «Драйверы\_торгового\_оборудования\_9\_12\_1», представленный на сайте компании АТОЛ.

Далее приведено описание установки Драйвера ККТ v.8.16.2.0 на ПК (установка иных версий Драйвера ККТ производится аналогично).

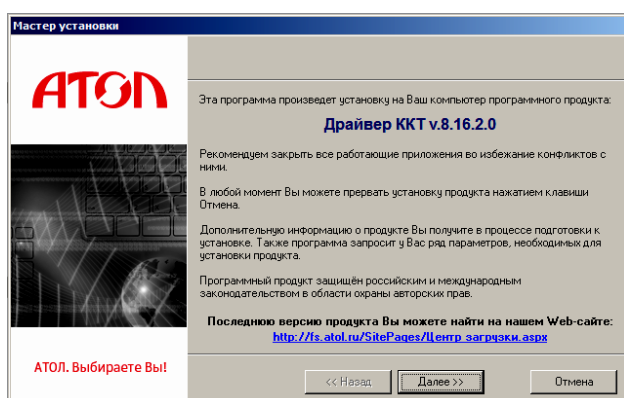

На экране появится окно программы инсталляции.

После нажатия на кнопку «Далее» откроется текст лицензионного соглашения.

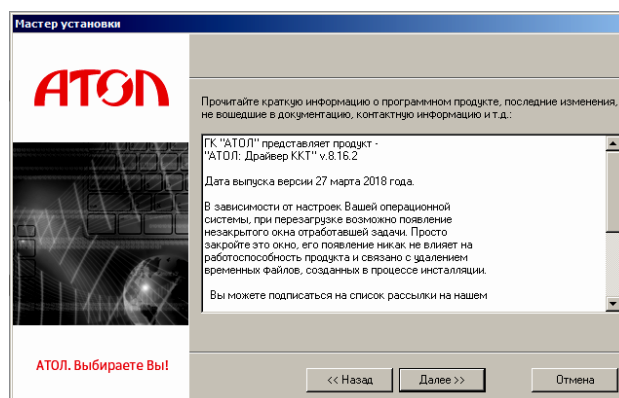

Указать директорию, в которой необходимо расположить драйвер, тестовую утилиту, документацию и прочие файлы.

Нажать на кнопку «По умолчанию» для выбора директории, предлагаемой по умолчанию программой инсталляции.

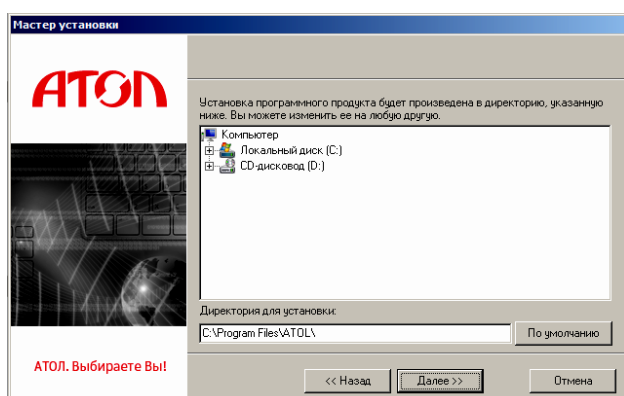

Указать программную группу главного меню, в которую следует поместить ссылку на тестовую утилиту. Тестовая утилита будет помещена в подгруппу «Тесты» указанной группы, документация – в подгруппу «Документация». Утилита регистрации ККТ будет размещена отдельно.

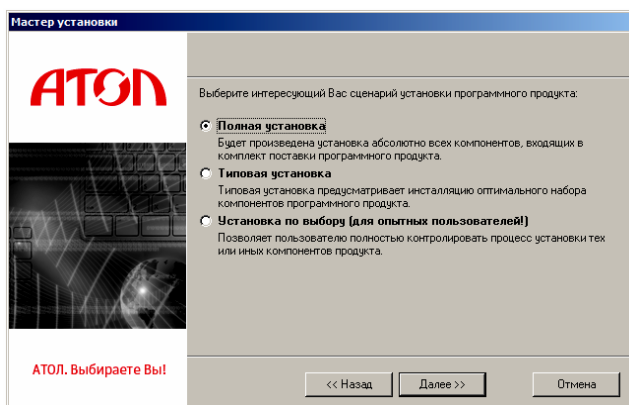
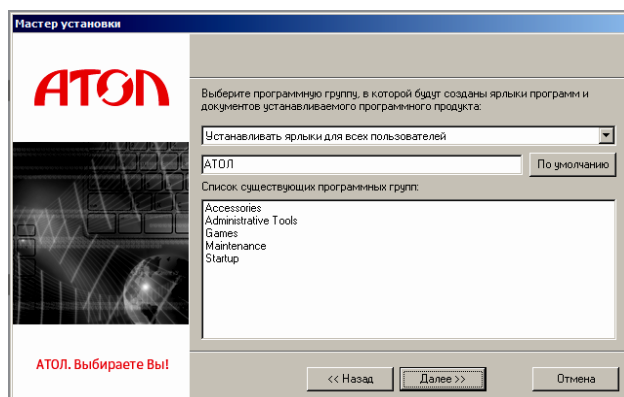

В открывшемся окне выбрать интересующий сценарий установки (рекомендуется выполнять «Полную установку»).

В открывшемся окне будет предложено ознакомиться с историей изменений программного продукта.

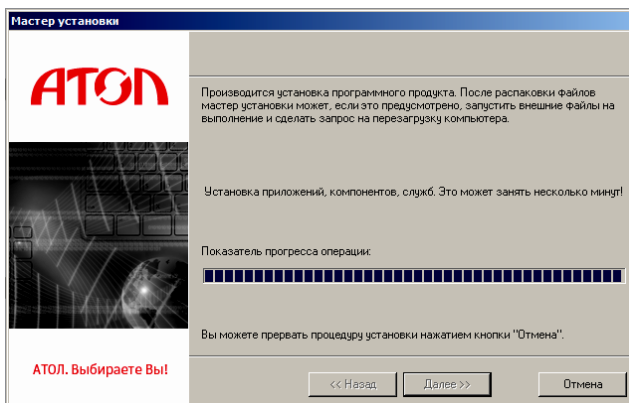
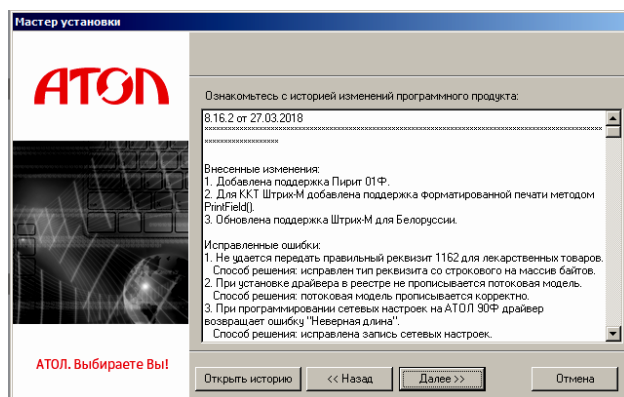

Дождаться завершения копирования и регистрации всех необходимых модулей.



Затем будет выведено сообщение, что установлена бесплатная версия Драйвера ККТ v.8, при необходимости установки драйвера другого оборудования можно выбрать его наименование в окне «Управление драйверами».

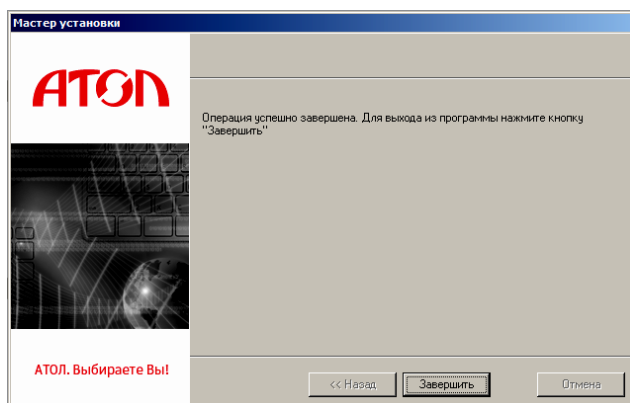
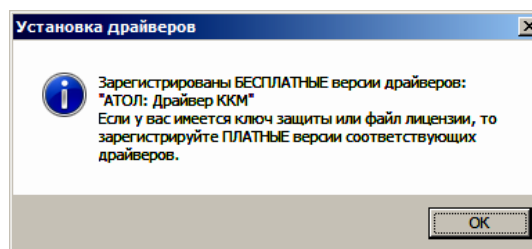

После того, как все файлы скопированы на жесткий диск ПК и произведены необходимые регистрации, появится окно, информирующее об успешном завершении инсталляции. Для выхода из программы нужно нажать кнопку «Завершить».



**По завершению установки Драйвера ККТ рекомендуется выполнить перезагрузку компьютера.**

В комплект драйвера входит «Тестовая утилита» для проверки всех функций и настройки параметров ККТ и документация по работе с драйвером.

## Подключение ККТ через USB-порт

ККТ АТОЛ 90Ф может подключаться к ПК через USB-порт. Для обмена данными ККТ с ОФД может быть использован канал связи EthernetOverUsb. При первом подключении ККТ необходимо установить программный эмулятор COM-порта (настройка и установка драйвера эмулятора происходит стандартными средствами ОС «Установки и удаления оборудования»). Далее выполнить конфигурацию Драйвера USB:

1. Подключить ККТ к сети питания.
2. Подключить ККТ к ПК интерфейсным кабелем USB.
3. Включить ККТ.
4. На ПК запустить **Диспетчер устройств**. В пункте «Другие устройства» будет обнаружено два неизвестных USB-устройства:

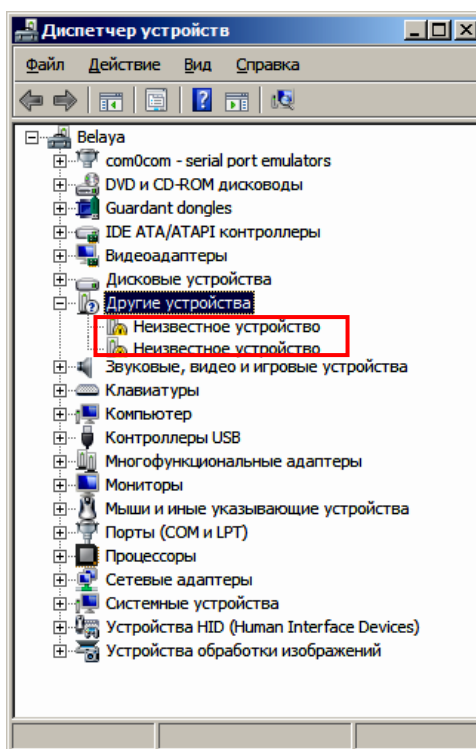

В Диспетчере устройств будет обнаружено два устройства, так как в данной ККТ реализовано два канала передачи данных: один для обмена данными ККТ с Драйвером ККТ, второй для обмена данными с Оператором фискальных данных.

5. Навести указатель мыши на наименование одного из неизвестных устройств. Нажать правую клавишу мыши. В контекстном меню выбрать пункт «Обновить драйверы»:

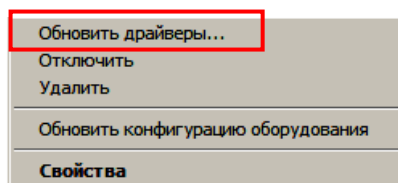

6. В открывшемся окне нажать кнопку **Выполнить поиск драйверов на этом компьютере**:

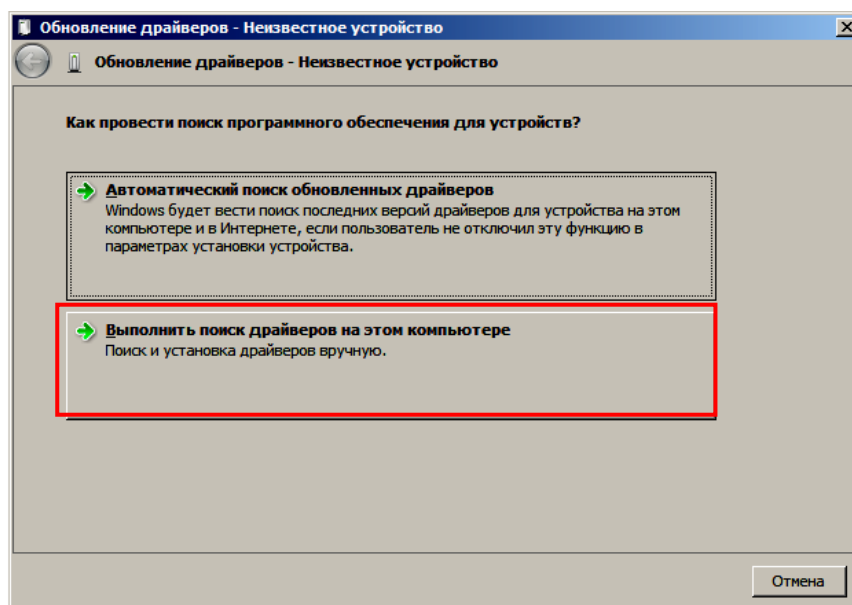

7. Нажать на кнопку **Далее**.
8. В следующем окне в поле «Копировать файлы с диска» указать путь к папке с файлами:  
C:\Program Files\ATOL\Drivers8\USB\_Drivers.

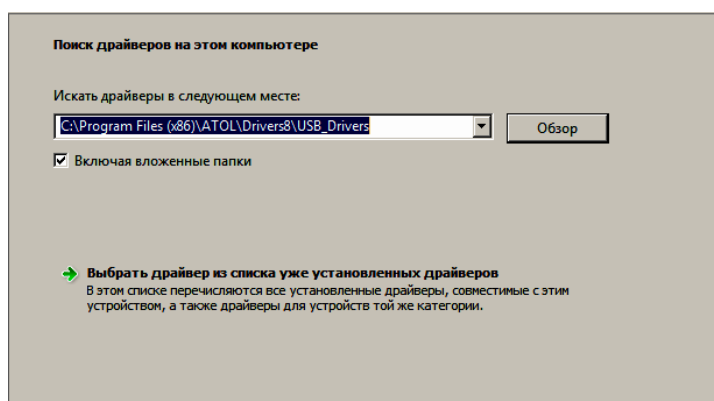

Можно воспользоваться кнопкой **Обзор** справа.

9. Установить флаг «Включая вложенные папки».
10. Нажать кнопку **Enter**.
11. Возможно, будет выведен запрос подтверждения установки драйвера. Нажать кнопку **Да**.

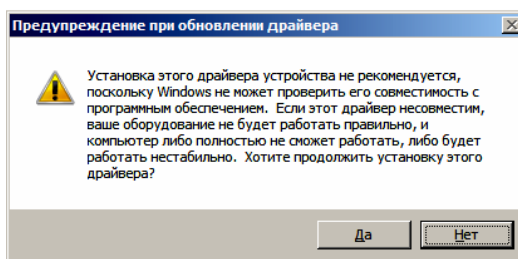

12. После этого будет запущена процедура установки драйверов.
13. По завершению отобразится окно с сообщением об окончании процедуры установки драйвера.

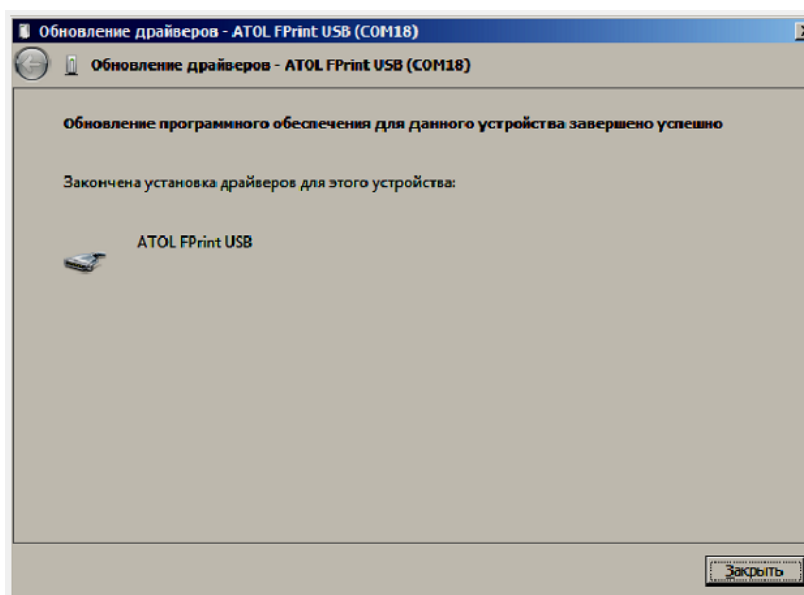

14. Закрывать рабочее окно, нажав на кнопку **Закрывать**.

## Особенности интерфейсов обмена с ОФД



Подробное описание настройки каналов обмена с ОФД изложено в документе «Диагностика ОФД», представленном на сайте компании.

## Особенности работы с EthernetOverUsb

Для обмена данными с ОФД предварительно нужно выполнить действия, описанные в разделе «Подключение ККТ через USB-порт». Затем настроить канал обмена с ОФД в Таблице 12 (изложено в разделах «Вход в режим программирования» «Таблица 12. Настройки ОФД» и «Утилита «Редактор таблиц»» / «Вкладка «Настройки GSM/WiFi»).



Для обмена данными с ОФД по каналу EthernetOverUsb предварительно нужно сохранить на ПК утилиту EthernetOverUsb.exe и запустить ее перед началом работы с ККТ (утилита представлена на сайте компании АТОЛ).



При работе с ККТ, подключенной к ПК кабелем USB, нужно учитывать, что в спящем режиме ПК не отправляет данные ОФД.



В процессе работы с ККТ рекомендуется контролировать отправку фискальных документов ОФД. Подробнее изложено в разделе «Контроль отправки ФД ОФД» на странице 29.

### **Особенности работы с GSM модемом**

В данной ККТ установлен GSM модуль, и данные ОФД можно передавать по интерфейсу 2G/3G. При включении ККТ будет включен и GSM модуль. Перед началом работы необходимо установить сим карту (приобретается отдельно). Установка сим карты описана в разделе «Установка сим карты в слот ККТ». После этого выполнить следующие настройки:

- В Таблице «Настройки ОФД» в Поле 4 установить значение 4 – Канал обмена с ОФД через GSM модем (подробнее изложено в разделе «Утилита «Редактор таблиц» /«Вкладка «Настройки GSM/WiFi».
- В Таблице «Настройки GSM/WiFi» (Ряды 1–3 Поле 1) запрограммировать параметры сотового оператора сети GSM.

В процессе работы с ККТ рекомендуется контролировать отправку фискальных документов ОФД. Подробнее изложено в разделе «Контроль отправки ФД ОФД» на странице 29.



В случае если отправка ФД не производится (количество неотправленных ФД не уменьшается), то нужно выполнить диагностику соединения с ОФД (изложено в разделе «Диагностика соединения с ОФД» на странице 132). В зависимости от неполадки в соединении (соответствующая информация будет напечатана в документе), нужно выполнить необходимые действия по ее устранению. Подробнее о диагностике при различных вариантах соединения с ОФД изложено в документе «Диагностика соединения с ОФД», который представлен на сайте компании АТОЛ [atol.ru](http://atol.ru).

### **Особенности работы по WiFi**

Данная ККТ может осуществлять обмен данными по беспроводному интерфейсу WiFi. Перед началом работы по WiFi нужно выполнить настройку параметров WiFi:

- В Таблице «Настройки ОФД» в Поле 4 установить значение 3 – Канал обмена с ОФД через WiFi (подробнее изложено в разделе «Утилита «Редактор таблиц» /«Вкладка «Настройки GSM/WiFi».
- В Таблице «Настройки GSM/WiFi» (Ряды 4–8 Поле 1) запрограммировать параметры WiFi.



В случае если отправка ФД не производится (количество неотправленных ФД не уменьшается), то нужно выполнить диагностику соединения с ОФД (изложено в разделе «Диагностика соединения с ОФД» на странице 132). В зависимости от неполадки в соединении (соответствующая информация будет напечатана в документе), нужно выполнить необходимые действия по ее устранению. Подробнее о диагностике при различных вариантах соединения с ОФД изложено в документе «Диагностика соединения с ОФД», который представлен на сайте компании АТОЛ [atol.ru](http://atol.ru).

# Приложение 4

## Утилита «Редактор таблиц»

### Программирование ККТ

В данном изделии реализована возможность программирования не только способом, описанным в разделе «Режим программирования», но и посредством специальной утилиты для программирования «Редактор таблиц».



Перед началом работы нужно установить на ПК ДТО8 (изложено в разделе «Установка драйвера под ОС Windows» на странице 135) и сохранить утилиту «Редактор таблиц» на ПК в папку C:\ATOL. Данное ПО представлено на сайте компании АТОЛ [www.atol.ru](http://www.atol.ru).



Программирование таблиц рекомендуется производить только при закрытой смене. Для применения всех измененных настроек нужно выйти из режима программирования и перезагрузить изделие.

Для программирования таблиц изделия нужно выполнить следующие действия:

1. Подключить изделие к ПК кабелем микро USB.
2. Включить изделие, если оно было выключено.
3. Перейти в режим «Программирование» (подробное описание изложено в разделе «Режим программирования. Вход в режим программирования»).
4. Запустить «Редактор таблиц», дважды щелкнув по наименованию файла. При этом откроется рабочее окно, которое имеет вид:





Рисунок 14. Рабочее окно утилиты для программирования

5. Наименования вкладок соответствуют таблицам, в которых можно настроить базу товаров, налоговые ставки, наименования секций и т.д. Навигация между вкладками осуществляется с помощью кнопок  и . В области просмотра содержимого таблиц будут отображены данные, которые запрограммированы в таблице. В области чтения и записи расположены кнопки  и , с помощью которых можно считать данные из таблиц ККТ и записать новые значения в таблицы. В области загрузки и сохранения настроек можно сохранить текущие настройки изделия (кнопка ) , чтобы в будущем загрузить их (кнопка ) в другой экземпляр изделия или в используемый экземпляр после проведения инициализации таблиц.

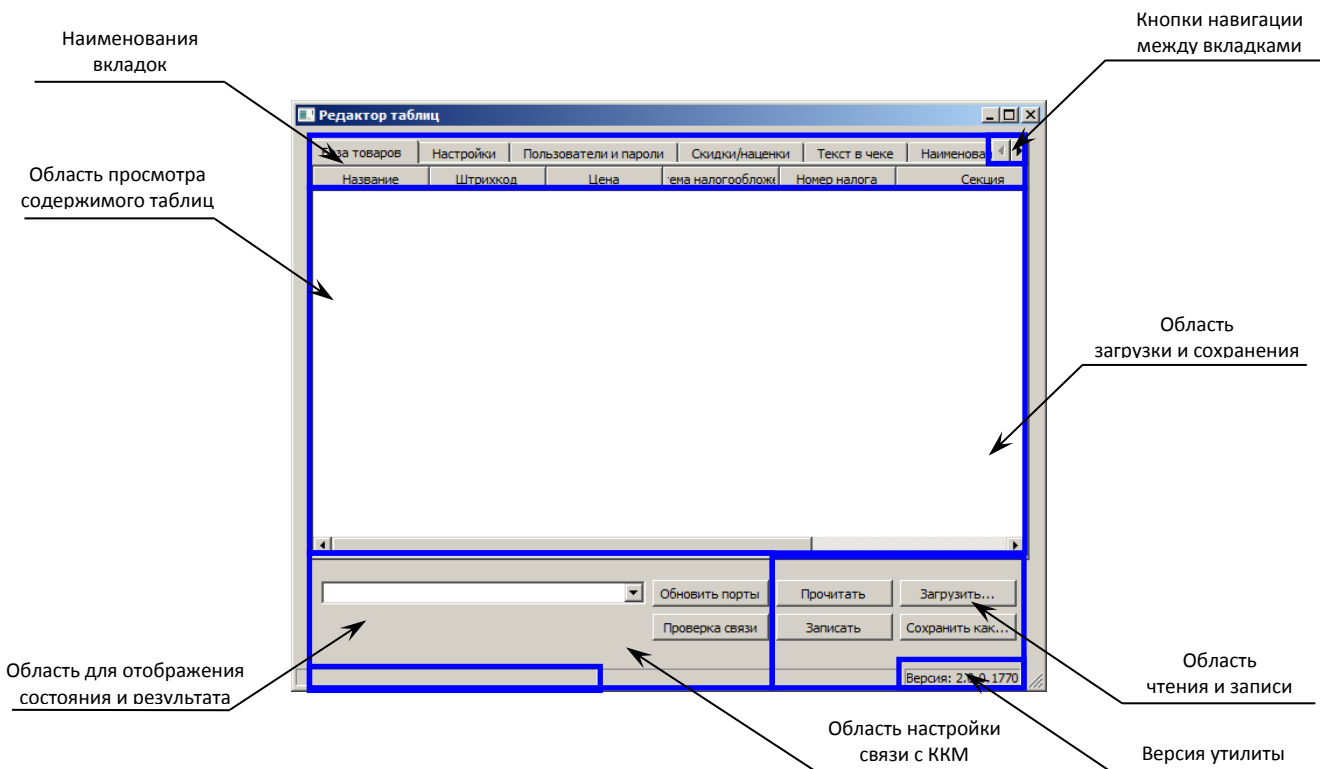

Кнопка  сохраняет данные только текущей таблицы, для каждой таблицы нужно сохранить свои настройки. Соответственно, при загрузке настроек нужно загрузить настройки для каждой таблицы отдельно, при этом нужно учитывать, что все таблицы сохраняются в формате \*.txt, кроме таблицы товаров, с которой можно работать двумя форматами: \*.txt и \*.csv.

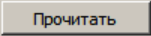
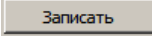
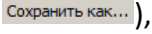
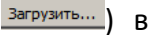
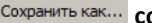
6. Выбрать в раскрывающемся списке COM-порт, к которому подключено изделие. В случае если номер порта неизвестен, то необходимо перейти к «Диспетчеру устройств» ПК. В списке «Порты (COM и LTP)» будет отображено устройство АТОЛ и указан порт, к которому оно подключено.

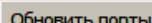

В случае если изделие только что подключено, и в утилите в списке портов нужный порт не отображен, то нужно нажать на кнопку .

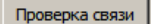
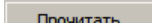
7. Нажать кнопку . При этом в области результатов отобразится сообщение «Связь установлена». В противном случае, например, при использовании неисправного кабеля микро USB, будет отображено сообщение «Нет связи».
8. Далее перейти к вкладке, которую нужно перепрограммировать. Например, нужно запрограммировать новое значение яркости. Для этого нужно щелкнуть по наименованию вкладки «Настройки».
9. Затем нажать кнопку . При этом в области просмотра содержимого таблиц будут выведены все поля Таблицы 2, их тип и значение (значение яркости программируется в Поле 3 Таблицы «Настройки») (см. рисунок далее).



Рисунок 15. Содержимое Таблицы «Настройки»

10. Далее выбрать поле (навести указатель мыши и дважды щелкнуть левой клавишей).
11. Ввести новое значение данного поля, в нашем примере, новое значение номера ККТ в магазине, например, «6000». В случае если ввести значение, которое не входит в диапазон допустимых значений данного поля, то ячейка будет окрашена в красный цвет.

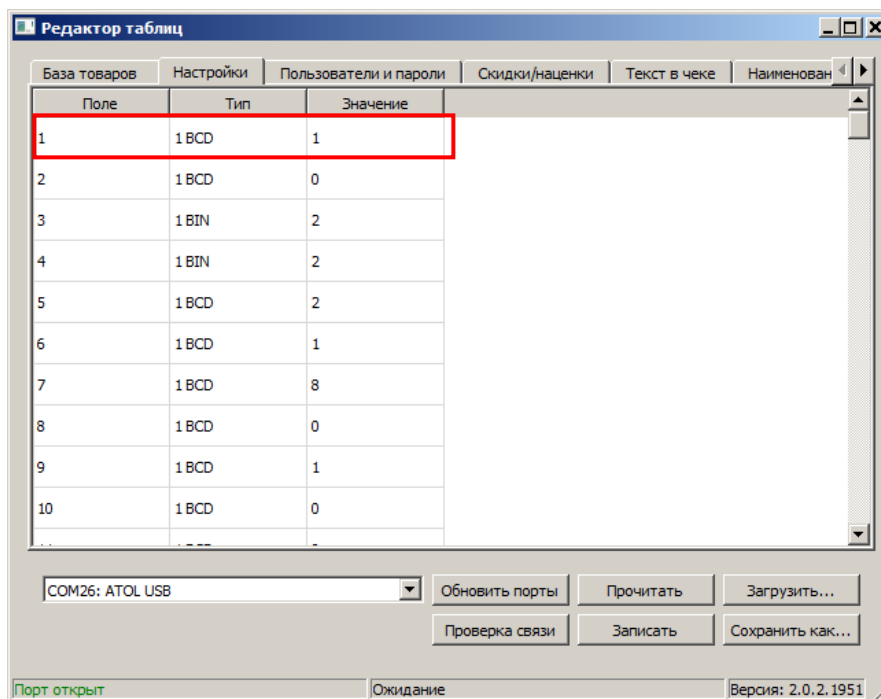

Рисунок 16. Содержимое Таблицы «Настройки» (введено значение вне диапазона допустимых значений)

12. При программировании Таблицы «Текст в чеке» нужно действовать аналогично. Выбрать ячейку для редактирования (навести на нее указатель мыши), дважды щелкнуть левой



клавишей мыши, ячейка будет доступной для редактирования. Все символы, доступные для печати на чековой ленте представлены в разделе «Коды символов». В случае ввода символа, который отсутствует в изделии, на печать будет выведен символ пробел « ».

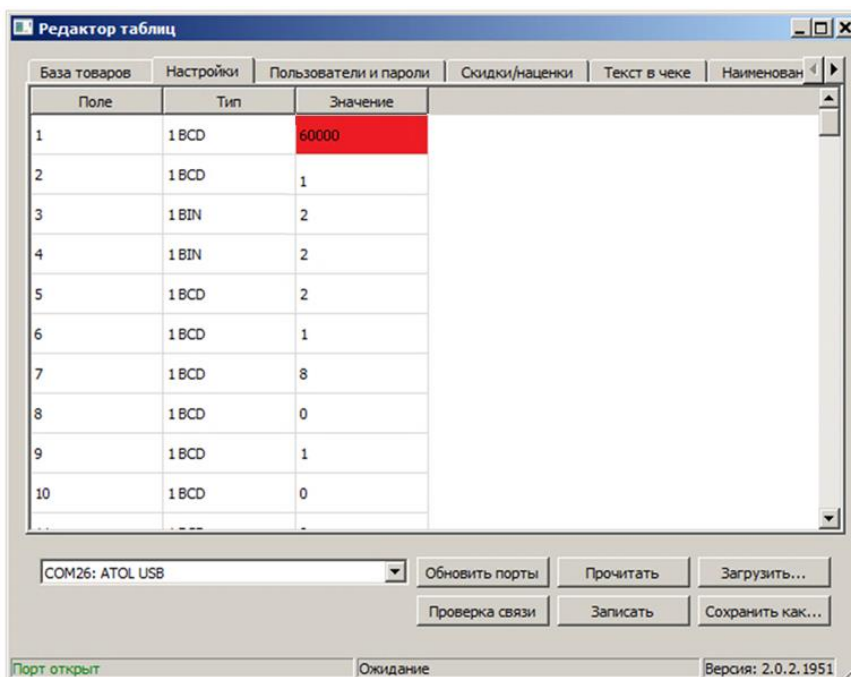

Рисунок 17. Содержимое Таблицы «Текст в чеке»

13. При программировании клише часто используется «Символ удвоения ширины», который устанавливается перед символом, который нужно увеличить по ширине в два раза. Например, если в строке «1234» символ «3» должен быть увеличен, нужно перед ним установить «Символ удвоения ширины». В результате на печать будет выведена строка «12**3**4». В «Редакторе таблиц» для того, чтобы увеличить ширину символа нужно установить указатель мыши перед символом, который нужно увеличить, нажать сочетание клавиш **<Ctrl+D>** или щелкнуть правой клавишей для отображения контекстного меню:

Undo	Ctrl+Z
Redo	Ctrl+Y
Cut	Ctrl+X
Copy	Ctrl+C
Paste	Ctrl+V
Delete	
Select All	Ctrl+A
Символ удвоения ширины	Ctrl+D
Символ \$	Ctrl+S
Символ €	Ctrl+E
Неразрывное тире	Ctrl+-

В меню выбрать пункт «Символ удвоения ширины».

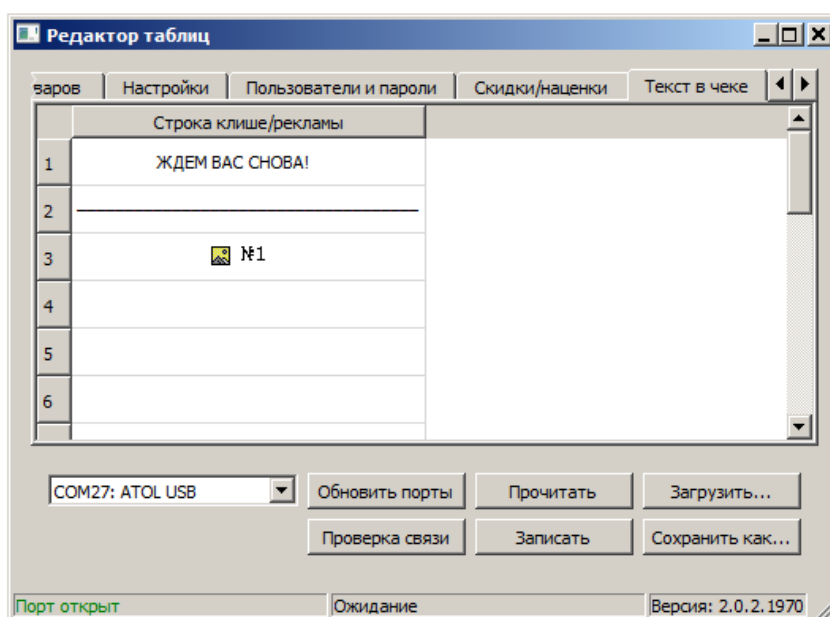
Аналогично можно вставлять другие символы, которые представлены в контекстном меню (напротив каждого символа указано соответствующее сочетание клавиш).

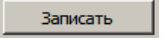
14. После изменения значения поля нажать кнопку .

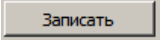

При программировании таблицы изделия можно изменить значения всех полей, которые нужно перепрограммировать, затем нажимать кнопку .



При программировании Базы товаров нужно учитывать, что запись большого количества значений в Таблицу «База товаров» может занимать более 5-ти минут (например, запись информации о 1000 товарах занимает около 8 минут). В процессе записи в строке состояния будет выведено сообщение «Запись таблицы». Не отключайте кабель USB и не производите работ с изделием до окончания записи! По окончании процесса записи (успешная запись всех значений всех полей Таблицы 1) в строке состояния отобразится сообщение «Ожидание». В случае если при записи какого-либо значения произошла ошибка (например, неверный формат), то запись Базы товаров будет прервана, при этом отобразится окно с сообщением об ошибке.

15. По завершению программирования таблиц нужно выйти из режима программирования и перезагрузить изделие. Далее закрыть утилиту и отключить кабель микро USB от изделия и от ПК.

### **Вкладка «Настройки GSM/WiFi»**

Посредством утилиты производится настройка беспроводных интерфейсов для обмена с оператором фискальных данных. Программирование выполняется на вкладке «Настройки GSM/WiFi».



Рисунок 18. Вкладка «Настройки GSM/WiFi» (указаны значения по умолчанию)

## Вкладка «База товаров»

На вкладке программируются параметры товаров, которые будут реализовываться в торговом предприятии. Вкладка имеет вид (образец вкладки с заполненными полями для каждого товара):

Название	Штрихкод	Цена	Система налогообложения	Номер налога	Секция	Флаги	Ед. изм.	Предмет расчета	Способ расчета	Поставщи
1 МОЛОКО	1234567890123456	11.11	1	0	2	1	5	0	0	0
2 ХЛЕБ	1122334455667788	12.00	1	3	2	1	0	6	0	0
3 МОРОЖЕННОЕ	9876543210987654	3.00	1	1	16	1	0	0	7	0
4 СЫР	9988776655443322	44.00	1	2	9	1	0	0	0	8
5 НАБОР ПОСУДЫ	1000000000123456	555.00	1	3	10	0	0	10	0	0
6 СПИЧКИ	5678910000035678	0.06	1	4	3	1	0	0	0	10

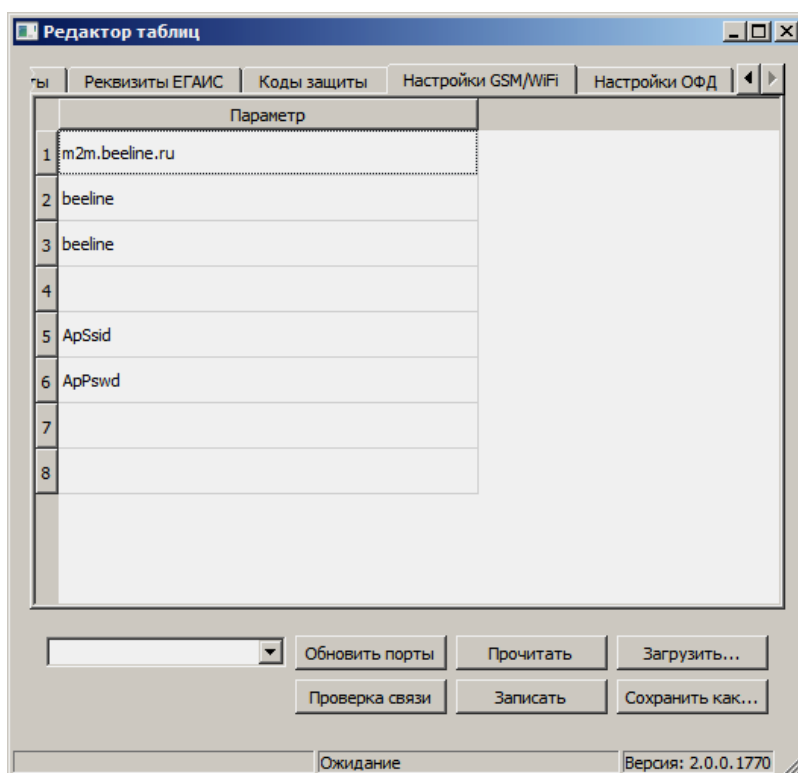
Рисунок 19. Вкладка «База товаров»

Для того чтобы запрограммировать товар в базе, необходимо ввести значения всех параметров для этого товара:

- **Название** – ввести наименование товара (не более 64-х символов).
- **Штрихкод** – ввести цифровую последовательность символов, которая закодирована в штрихкоде данного товара.
- **Цена** – ввести цену товара.
- **Система налогообложения**<sup>1</sup> – ввести код системы налогообложения:
  - 1 – Традиционная СНО;
  - 2 – Упрощенная СНО (Доход);
  - 3 – Упрощенная СНО (Доход минус Расход);
  - 4 – Единый налог на вмененный доход<sup>2</sup>;
  - 5 – Единый сельскохозяйственный налог;
  - 6 – Патентная система налогообложения.
- **Номер налога** – ввести номер налога.

<sup>1</sup> – в случае если в Таблице 1. «База товаров» установлено значение «0», то при оформлении кассового чека будет использоваться СНО, запрограммированная в Таблице 2. «Настройки» (Поле 110). Подробное описание СНО также представлено в «Протоколе работы ККТ» (документ выложен на сайте компании АТОЛ).

<sup>2</sup> – В данной ККТ является значением по умолчанию.

- **Секция** – ввести номер секции (ККТ поддерживает работу с 16-ю секциями).
- **Флаги** – установить значение флага для данного товара. Параметр имеет битовый формат и включает в себя несколько настроек: печать налогов, количества, проверка денежной наличности, поэтому нужно вводить в соответствующую ячейку одно из возможных значений (в десятичном формате):
  - 0 – запрещено редактирование цены товара;
  - 1 – разрешено редактирование цены товара;
  - 255 – считается, что товар отсутствует в базе.
- **Единица измерения** – ввести код единицы измерения товара, который запрограммирован в Таблице 24. «Единицы измерения»:
  - 0 – количество весовое, килограмм (вес товара в чеке печатается как 1.234 (кг));
  - 1 – количество штучное, штука (количество печатается как 1234 (шт.)).
  - 2 – объем, литр (количество печатается как 12,34 (л)).Значение от 3 до 16 по умолчанию не запрограммированы.
- **Предмет расчета**<sup>1</sup> – ввести предмет расчета:
  - 1 – реализуемый товар;
  - 2 – подакцизный товар;
  - 3 – выполняемая работа;
  - 4 – оказанная услуга;
  - 5 – ставка по организации/проведению азартной игры;
  - 6 – выплата выигрыша при организации/проведении азартной игры;
  - 7 – прием денежных средств при организации/проведению лотерей;
  - 8 – выплата выигрыша при организации/проведению лотереи;
  - 9 – предоставление прав на использование результатов интеллектуальной деятельности;
  - 10 – аванс, задаток, предоплата, кредит, взнос в счет оплаты, пени, штраф, вознаграждение, бонус и т.д.;
  - 11 – вознаграждение пользователя, являющегося платежным агентом (субагентом), банковским платежным агентом (субагентом);
  - 12 – составной предмет расчета (из пунктов 1–10);
  - 13 – иной предмет расчета (отсутствует в перечне).
- **Способ расчета**<sup>1</sup> – ввести способ расчета, а именно его номер:
  - 1 – полная предварительная оплата;
  - 2 – частичная предварительная оплата;

---

<sup>1</sup> – Подробное описание реквизитов представлено в «Протоколе работы ККТ» (документ выложен на сайте компании АТОЛ).

- 3 – аванс;
- 4 – полная оплата (с учетом аванса);
- 5 – частичная оплата;
- 6 – без оплаты с последующей оплатой в кредит;
- 7 – оплата кредита.

- **Поставщик** – ввести код поставщика (может принимать значение из диапазона 1..116), а именно его номер, который программируется в Таблице 23. «Поставщики» (для каждого поставщика программируется его наименование ИНН и телефон).



При программировании Базы товаров нужно учитывать, что запись большого количества значений в Таблицу 1. «База товаров» может занимать более пяти минут (например, запись информации о 1000 товарах занимает около 8 минут). В процессе записи в строке состояния будет выведено сообщение «Запись таблицы». Не отключайте кабель USB и не производите работ с изделием до окончания записи! По окончании процесса записи (успешная запись всех значений всех полей Таблицы 1) в строке состояния отобразится сообщение «Ожидание». В случае если при записи какого-либо значения произошла ошибка (например, неверный формат), то запись Базы товаров будет прервана, при этом отобразится окно с сообщением об ошибке.

### Вкладка «Настройки GSM/WiFi»

Посредством утилиты производится настройка беспроводных интерфейсов для обмена с оператором фискальных данных. Программирование выполняется на вкладке «Настройки GSM/WiFi». В ячейки таблицы нужно ввести:

- **При работе по GSM** ввести Конфигурационную строку, Имя пользователя и Пароль.
- **При работе по WiFi** ввести режим WiFi (1 – станция, 2 – точка доступа), Имя точки доступа, Пароль доступа к точке доступа и Номер канала WiFi (для режима Точка доступа).



Рисунок 20. Вкладка «Настройки GSM/WiFi» (указаны значения по умолчанию)

### Вкладка «Настройки ОФД»

На данной вкладке утилиты производится настройка параметров для обмена данными с оператором фискальных данных (подробнее изложено в разделах «Взаимодействие с ФНС через ОФД» и «Режим программирования» / «Таблица 12. Настройки ОФД»).

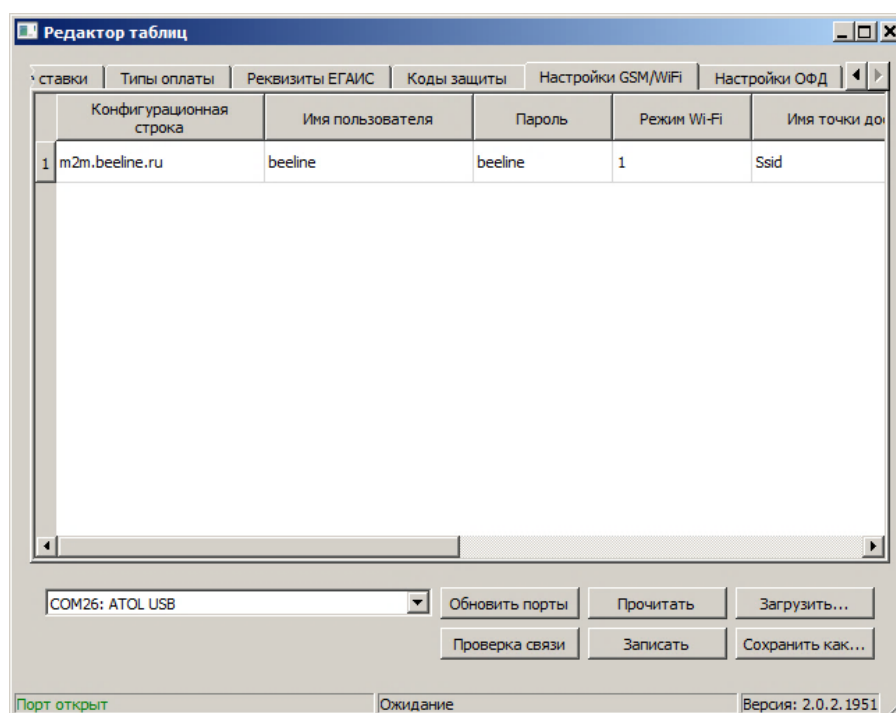

Рисунок 21. Вкладка «Настройки ОФД»

### Вкладка «Реквизиты ЕГАИС»

С помощью утилиты «Редактор таблиц» можно запрограммировать Таблицу «Реквизиты ЕГАИС», предварительно введя код защиты № 2 в Таблице «Коды защиты» (предоставляется изготовителем ККТ). Для работы с ЕГАИС нужно запрограммировать реквизиты на вкладке «Реквизиты ЕГАИС»:

ИНН	КПП	Адрес предприятия торговли	Наименование предприятия торговли
123456789012	0111111111	г. Москва, ул. Иванова, д. 1	ТОРГОВЫЙ ОБЪЕКТ №1

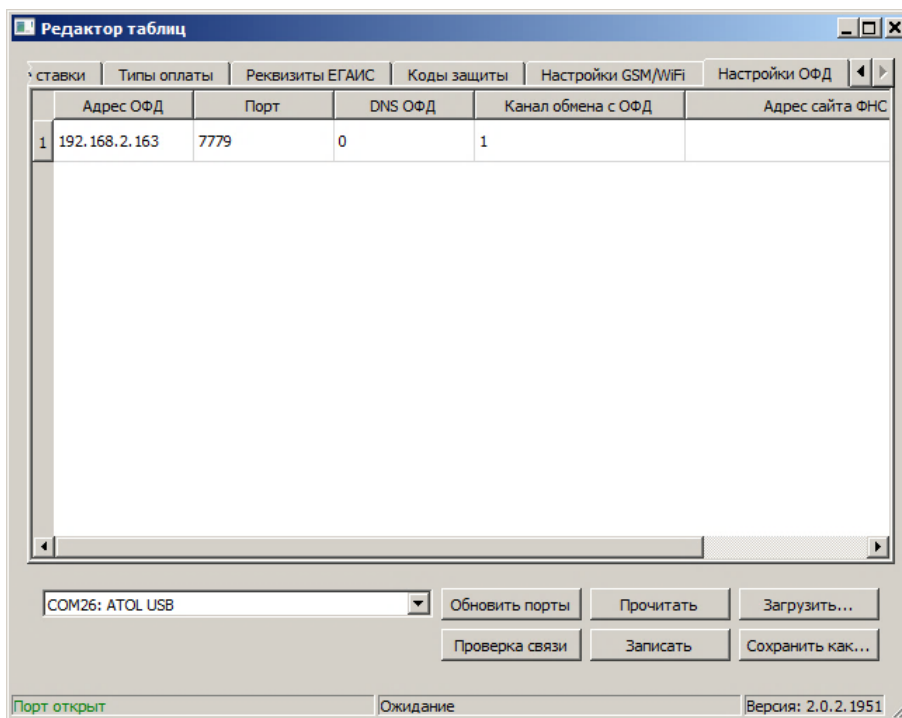
Рисунок 22. Вкладка «Реквизиты ЕГАИС»



При программировании Таблицы «Реквизиты ЕГАИС» (значение КПП) нужно обязательно учитывать особенность данного изделия: КПП содержит девять значащих цифр, но программировать нужно десять цифр, причем первый старший символ должен содержать 0!

## Приложение 5



### Оформление чека при торговле алкогольной продукцией

#### Общие положения

Согласно федеральному закону № 171-ФЗ, розничным магазинам для оформления чека алкоголя необходимо установить на торговую точку аппаратно-программный модуль, с помощью которого данные об алкоголе автоматически передаются в ЕГАИС. В данном издании реализована работа с универсальным транспортным модулем **АТОЛ HUB-19**, который является программным модулем для взаимодействия с ЕГАИС.



**Перед началом работы с УТМ АТОЛ необходимо заранее настроить параметры подключения УТМ АТОЛ! Подробнее о настройке изложено в документации на УТМ АТОЛ HUB-19.**

Для корректной работы с ККТ и обмена данными с ЕГАИС при продаже алкогольной продукции необходимо выполнить следующие настройки ККТ:

1. Ввести Код защиты № 2, который расширяет возможности ККТ для работы с ЕГАИС в автономном режиме (изложено в разделе «Режим программирования»/«Таблица 10. Коды защиты»).
2. В Таблице 2 Ряд 1 Поле 37 запрограммировать значение «1» (включена работа с ЕГАИС).



**Во время проведения регистрации/перерегистрации ККТ настройка режима ЕГАИС должна быть выключена (установлено значение 0 в T2P1P37). Включить режим ЕГАИС можно после проведения успешной регистрации/перерегистрации ККТ.**

3. Настроить параметры обмена с ОФД (подробнее изложено в разделе «Настройка обмена с ОФД» на странице 27). В данной ККТ можно выбрать один из возможных каналов связи с ОФД: EthernetOverUsb, GSM или WiFi.

При работе с УТМ АТОЛ в данной ККТ удобно использовать канал обмена EthernetOverUsb. Это связано с тем, что в УТМ АТОЛ уже предустановлено специализированное ПО (утилита **ЕоU**), которое автоматически обнаруживает подключенную ККТ и осуществляет передачу фискальных документов от ККТ ОФД (в УТМ АТО обязательно должен быть настроен доступ к сети Интернет).

4. Запрограммировать реквизиты ЕГАИС в Таблице 9 (подробнее изложено в разделе «Режим программирования» / «Таблица 9. Реквизиты ЕГАИС»).



**После проведения Регистрации ККТ некоторые реквизиты (ИНН, адрес, наименование предприятия) используются и в качестве реквизитов ЕГАИС. Для обмена данными с ЕГАИС в Таблице 9 обязательно нужно ввести КПП предприятия!**

5. В Таблице 1 «База товаров» в Поле 2 «Штрихкод» для алкогольной и слабоалкогольной продукции запрограммировать штрихкод алкогольной продукции EAN-13 (подробное описание изложено в разделе «Таблица 1. База товаров» на странице 88).





Для оформления кассового чека при продаже слабоалкогольной продукции требуется дополнительная настройка базы «Безакцизная АП для АК» в УТМ АТОЛ. Подробнее изложено в документации на УТМ АТОЛ.

После настройки оборудования (ККТ и УТМ АТОЛ) оформление кассового чека при продаже алкогольной продукции будет включать в себя еще один шаг – сканирование штрихкода, который нанесен на тару.

Алкогольная продукция подразделяется на:

- **крепкие спиртные напитки**, которые помимо штрихкода EAN-13, маркируются Федеральной специальной маркой (акцизной маркой) – 2D-штрихкод PDF-417.

**EAN-13**



**PDF-417 – акцизная марка**



- **слабоалкогольную продукцию**: пиво, пивные напитки, сидр, пуаре, медовуха, которая не маркируется акцизом.



В данной ККТ оформление позиции в кассовых чеках прихода / возврата прихода для алкогольной продукции возможно только с использованием сканера ШК, который подключен к УТМ АТОЛ. Продажа алкоголя по свободной цене невозможна!

В зависимости от типа алкогольной продукции последовательность действий при оформлении алкогольной позиции в чеке будет различной, подробнее изложено далее.

### **Установка связи с УТМ АТОЛ (синхронизация)**

Перед началом работы необходимо подключить изделие к УТМ АТОЛ кабелем микро USB, включить изделие. Синхронизация изделия с УТМ АТОЛ производится в следующих случаях:

- в момент включения питания изделия;
- в момент подключения кабеля USB к изделию (изделие при этом включено, кабель USB подключен к УТМ АТОЛ);
- после сбоя обмена между изделием и УТМ АТОЛ при переходе изделия в режим «Выбор»;
- также возможно принудительно провести синхронизацию, нажав клавишу [B3] из режима «Выбор».

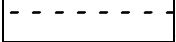
После синхронизации на дисплее отобразится , после чего возможно следующее поведение ККТ:

- Если связь с УТМ АТОЛ успешно установлена и на дисплее отобразится сообщение **ЕРАU.C** или **E164-002**, то считается синхронизация прошла. Далее нужно очистить дисплей (нажать клавишу

[С] или [РЕ]) для перехода в режим «Выбор. Для продолжения работы нужно выполнить вход в режим оформления кассовых чеков.





- В случае ошибки инициализации ККТ напечатает сообщение: «Связь с УТМ не установлена!!», а на дисплее отобразится код ошибки **E 164-001** – нет связи с УТМ». Для выполнения повторной попытки инициализации необходимо сбросить код ошибки нажав клавиши **[С]** или **[РЕ]**, для перехода ККТ в режим «Выбор».
- В случае если связь с УТМ АТОЛ успешно установлена, но предыдущая работа с УТМ была завершена с ошибкой, когда в буфере УТМ АТОЛ остались отсканированные позиции, при инициализации связи буфер УТМ АТОЛ будет очищен, на дисплее отобразится код ошибки **E164-002** – буфер чека в УТМ АТОЛ сброшен, необходимо сбросить код ошибки нажав клавиши **[С]** или **[РЕ]**, для перехода ККТ в режим «Выбор», далее можно выполнить вход в режим оформления кассовых чеков.
- В случае если связь с УТМ АТОЛ успешно установлена, но предыдущая работа с УТМ АТОЛ была завершена с ошибкой, при инициализации УТМ АТОЛ выполнит операцию аварийного возврата, после чего перейдет в режим «Выбор», далее можно выполнить вход в режим оформления кассовых чеков.

## Оформление чека прихода для алкогольной продукции

### **Крепкие спиртные напитки (маркированная алкогольная продукция)**

Далее представлена последовательность действий при оформлении прихода алкогольной продукции. Последовательность действий представлена с учетом того, что ККТ и 2D сканер работоспособны и подключены к УТМ АТОЛ, настроен интерфейс обмена УТМ АТОЛ с сервером ЕГАИС, установлена связь ККТ с УТМ АТОЛ (изложено в разделе «Установка связи с УТМ»).

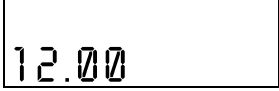
№	Действие	Клавиатура	Информация на дисплее ККТ
1.	Включить ККТ (если ККТ была выключена) либо перейти в режим выбора из другого режима работы. Если ККТ в режиме оформления чеков, то перейти к пункту 5.	—	
2.	Перейти в режим оформления кассовых чеков.	[1]	
3.	Ввести пароль доступа к режиму.	[1]	
4.	Подтвердить ввод пароля.	[ИТ]	
5.	ККТ находится в состоянии ожидания ввода позиции. Просканировать ШК EAN-13 сканером ШК.	—	

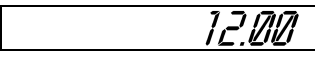
№	Действие	Клавиатура	Информация на дисплее ККТ
6.	Просканировать ШК PDF-417 сканером ШК <sup>1</sup> . Если был просканирован верный ШК PDF-417, ККТ выводит запрос подтверждения позиции – <b>С-00</b> , для подтверждения ввода позиции необходимо нажать <b>[00]</b> . После нажатия клавиши <b>[00]</b> начинается отсчет времени! <b>До нажатия [ВВ] (шаг 8) должно пройти не более 45 секунд!</b>	<b>[00]</b>	
	Для отмены ввода позиции (сброса введенного штрихкода) нужно нажать <b>[С]</b> .	<b>[С]</b>	
7.	Вести цену товара 12 руб. 00 коп.	<b>[1][2]</b>	
8.	Подтвердить оформление прихода.	<b>[ВВ]</b>	
8.	На печать будет выведены строки: 		
9.	Закрыть чек	<b>[ИТ]</b>	
10.	Далее ККТ закроет чек и напечатает слип, содержащий QR-код и ссылку.		

При оформлении позиции прихода ККТ ожидает подтверждение проведения алкогольной продукции от УТМ АТОЛ, при этом возможны различные случаи:

- Если подтверждение пришло – ККТ печатает позицию на ЧЛ.
- Если вернулись данные об отмене, то ККТ издаст звуковой сигнал, выдаст ошибку **Е 164-004** («Оформление отменено в УТМ АТОЛ») и распечатает сообщение «Операция отменена». Для дальнейшей работы необходимо сбросить код ошибки, нажав кнопку **[С]** или **[РЕ]**, отменить чек, нажав кнопку **[РЕ]**, выйти в режим «Выбор», также нажав кнопку **[РЕ]**, и выполнить повторную инициализацию связи с УТМ АТОЛ.

При закрытии чека возможны случаи:

<sup>1</sup> – Если считанный ШК PDF-417 уже был проведен в данном чеке, то ККТ издаст звуковой сигнал и отобразит на дисплее код ошибки **Е 164-003** (повтор ШК PDF-417) для продолжения работы необходимо сбросить код ошибки, нажав **[С]**.

- Если при закрытии чека в изделии от УТМ АТОЛ вернулось сообщение об ошибке, то изделие издает звуковой сигнал, выдает ошибку **E 164-005** («Закрытие чека отменено в УТМ»), нужно сбросить код ошибки, нажав кнопку **[С]** или **[РЕ]**, изделие напечатает сообщение «Операция отменена» / «Чек аннулирован». Данная ошибка может быть выведена в случае окончания срока действия лицензии УТМ АТОЛ, при ошибках в работе УТМ АТОЛ, при отсутствии интернета и невозможности передачи транспортной компонентой УТМ АТОЛ чеков в ЕГАИС более трех дней (оформление чека алкоголя будет невозможно) (подробное описание ошибки изложено в разделе «Неполадки и способы их устранения»). Для дальнейшей работы необходимо выйти в режим «Выбор», нажав кнопку **[РЕ]**, и выполнить повторную инициализацию связи с УТМ АТОЛ.
- В случае если при закрытии чека в ККТ от УТМ АТОЛ вернулось сообщение «Ждите», ККТ чек не закрывает и из текущего состояния не выходит, пока не получит другой ответ от УТМ АТОЛ, на дисплее ККТ в это время отображаются .
- Если от УТМ АТОЛ пришло подтверждение закрытия чека, то выполняется закрытие чека в ККТ, при успешном выполнении закрытия чека выполняется печать итогов и далее следует печать слипа. После чего ККТ остается в режиме оформления кассовых чеков. В случае если закрытие чека вызвало ошибку ККТ – необходимо выключить ККТ, чек в ККТ аннулируется, состояние чека с УТМ АТОЛ синхронизируется при следующем включении ККТ.
- Если при закрытии чека в ККТ произошел сбой обмена с УТМ АТОЛ, то ККТ издаст звуковой сигнал, выдаст ошибку **E 164-001** («Нет связи с УТМ АТОЛ»). При этом нужно сбросить код ошибки, нажав кнопку **[С]** или **[РЕ]**. Отменить чек, нажав кнопку **[РЕ]** (изделие напечатает сообщение «Операция отменена» / «Чек аннулирован»). Данная ошибка может быть выведена в случае нарушения обмена или при ошибках в работе УТМ АТОЛ (подробное описание ошибки изложено в разделе «Неполадки и способы их устранения»). Для дальнейшей работы необходимо попробовать выполнить повторную инициализацию связи с УТМ АТОЛ: нажать кнопку **[РЕ]** для выхода в режим «Выбор».
- В случае если чековая лента закончилась при оформлении прихода при проведении алкогольной продукции, чек и слип не напечатаны, то нужно заменить ЧЛ. Затем провести синхронизацию с УТМ АТОЛ: для этого выйти в режим «Выбор», нажав клавишу **[РЕ]** (при этом изделие выполнит возврат алкогольной продукции в УТМ).



Подробнее о кодах ошибок изложено в разделе «Коды ошибок».

### **Слабоалкогольная продукция (немаркированная)**

Далее представлена последовательность действий при оформлении прихода при проведении слабоалкогольной продукции: пива, пивных напитков, сидра, пуаре, медовухи. Последовательность действий представлена с учетом того, что ККТ и 2D сканер работоспособны и подключены к УТМ АТОЛ, настроен интерфейс обмена УТМ АТОЛ с сервером ЕГАИС, установлена связь ККТ с УТМ АТОЛ (изложено в разделе «Установка связи с УТМ»). В УТМ должна быть предварительно сформирована база слабоалкогольной продукции.

№	Действие	Клавиатура	Информация на дисплее ККТ
1.	Включить ККТ (ККТ находится в режиме выбора). Перейти в режим Оформления	<b>[1][1][ИТ]</b>	<input type="text" value="0000"/>

№	Действие	Клавиатура	Информация на дисплее ККТ
	кассовых чеков, ввести и подтвердить ввод пароля доступа к режиму. ККТ будет находиться в состоянии ожидания ввода позиции. Если ККТ в режиме оформления чеков, то перейти к пункту 2.		
2.	<p>Просканировать ШК EAN-13 сканером ШК.</p> <p>Если был просканирован верный ШК (который соответствует слабоалкогольной продукции, внесенной в базу<sup>1</sup> УТМ АТОЛ), ККТ выводит запрос подтверждения позиции – <b>[-00]</b>, подтвердить позицию.</p> <p>После нажатия клавиши <b>[00]</b> начинается отсчет времени! До нажатия <b>[BB]</b> (шаг 6) должно пройти не более 45 секунд!</p> <p>Для отмены ввода позиции (сброса введенного штрихкода) нужно нажать <b>[C]</b>.</p>	<b>[00]</b>	<b>[- 00]</b>
3.	Если количество неединичное, то ввести количество учетных единиц. Если единичное, то перейти к вводу цены товара.	<b>[2]</b>	<b>2.000</b>
4.	Подтвердить ввод количества.	<b>[X]</b>	<b>0000</b>
5.	Вести цену товара 20 руб. 00 коп.	<b>[2][0]</b>	<b>20.00</b>
	Провести оформление прихода.	<b>[BB]</b>	<b>20.00</b>
6.	<p>На печать будут выведены строки:</p> <div style="border: 1px dashed black; padding: 5px; margin: 10px 0;"> <p>ШК: 1234567890123</p> <p>Старый мельник 0,5 л.</p> <p>03 2.000 X 20.00 =40.00</p> </div>		

<sup>1</sup> – если данная продукция не внесена в базу УТМ АТОЛ, то изделие будет находиться в режиме ожидания, при этом нужно отменить чек и проверить наличие пивной продукции в базе УТМ АТОЛ.

№	Действие	Клавиатура	Информация на дисплее ККТ
7.	Заккрыть чек <sup>1</sup>	[ИТ]	12.00
8.	Далее изделие закрое чек.		

При оформлении прихода в чеке со слабоалкогольной позицией возможны ситуации сбоя обмена с УТМ АТОЛ и сервером ЕГАИС, возникающие при оформлении крепких спиртовых напитков, маркированных Федеральными специальными марками (представлено в предыдущем разделе «Крепкие спиртные напитки (маркированная алкогольная продукция)»). Также возможна ситуация, когда в базе слабоалкогольной продукции введены некорректные данные или несоответствующий формат данных, например, неверный штрихкод, алкокод или наименование продукции. Поэтому данная позиция при ее оформлении в чеке, может не пройти проверку в ЕГАИС. Для дальнейшей работы нужно устранить все недочеты.

## Оформление чека возврата прихода для алкогольной продукции

В разделе приведен пример оформления возврата товара для случая возврата алкогольной продукции (считается, что ККТ в режиме Оформления кассовых чеков и установлена связь ККТ с УТМ АТОЛ (изложено в разделе «Установка связи с УТМ»)).

### Пример. Возврат прихода для алкогольной позиции

№	Действие	Клавиатура	Информация на дисплее ККТ
1.	Открыть чек возврата прихода.	[ВЗ]	— 0000
2.	ККТ находится в состоянии ожидания ввода позиции. Просканировать ШК EAN-13 сканером ШК. В случае возврата слабоалкогольной продукции перейти к пункту 4.	—	0000
3.	В случае возврата крепких спиртовых напитков просканировать ШК PDF-417 сканером ШК <sup>1</sup> .	—	—

<sup>1</sup> – Если при нажатии на клавишу [ИТ] (закрытии чека) изделие издает звуковой сигнал, то это значит, что произошла ошибка (например, нет связи с УТМ АТОЛ, кончилась бумага в ККТ или т.п.). При этом нужно устранить возможную причину ошибки, отменить чек, нажав клавишу [РЕ], перейти в режим «Выбор» (кнопка [РЕ]). Состояние чека в ККТ и УТМ АТОЛ синхронизируется при новой установке связи с УТМ АТОЛ (при этом на ЧЛ возможна печать сообщения «Выполнен возврат алкогольной продукции в УТМ»).

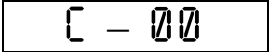
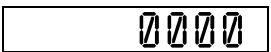
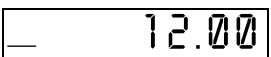
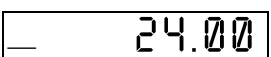
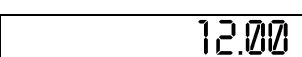
№	Действие	Клавиатура	Информация на дисплее ККТ
4.	Если был просканирован верный ШК, ККТ выводит запрос подтверждения позиции – <b>С-00</b> , для подтверждения ввода позиции необходимо нажать <b>[00]</b> . После нажатия клавиши <b>[00]</b> начинается отсчет времени! До нажатия <b>[ВВ]</b> (шаг 7) должно пройти не более 45 секунд!	<b>[00]</b>	
5.	Для отмены действия (сброса введенного штрихкода) нужно нажать <b>[С]</b> . ККТ перейдет в режим ожидания дальнейших действий.	<b>[С]</b>	
6.	Оформление возврата товара по цене 12 руб.	<b>[1][2]</b>	
	В случае возврата слабоалкогольной продукции, можно ввести количество товара, подтвердить ввод количества, затем ввести цену.	<b>[2][X][1][2]</b>	
7.	Подтвердить ввод.	<b>[ВВ]</b>	—
	На чеке будет напечатано наименование кассового чека ВОЗВРАТ ПРИХОДА, далее строка со штрихкодом, строка с номером секции, количеством, ценой и суммой позиции.		
8.	Закрывать чек	<b>[ИТ]</b>	
9.	Будет распечатан кассовый чек. При оформлении чеков с крепкими спиртными напитками будет напечатан слип, содержащий QR-код и ссылку.		

<sup>1</sup> — если считанный ШК PDF-417 уже был проведен в данном чеке, то ККТ издаст звуковой сигнал и отобразит на дисплее код ошибки **E 164-003** («Повтор ШК PDF-417») для продолжения работы необходимо сбросить код ошибки, нажав **[С]**.

## Отмена текущего чека для алкогольной продукции

Если после успешного оформления позиции выполняется аннулирование чека – по нажатию кассиром кнопки **[PE]**, выполняется подтверждение операции в УТМ АТОЛ и ККТ аннулирует чек. На чеке будет напечатано:

**ЧЕК АННУЛИРОВАН!**

В случае неподтверждения проведения аннулирования чека в УТМ АТОЛ в ККТ аннулирование чека не осуществляется. При нажатии кнопки **[PE]** ККТ издает звуковой сигнал и отображает на дисплее код ошибки *E 154-005* («Аннулирование чека отменено в УТМ»). Для дальнейшей работы необходимо сбросить код ошибки, нажав кнопку **[C]** или **[PE]**, после чего ККТ остается в состоянии ожидания действий: ввода позиции, закрытия или аннулирования чека.



Если в режиме Оформления кассовых чеков нажать **[PE]** при закрытом чеке, то ККТ перейдет в режим «Выбор».



Если выключить питание изделия при открытом чеке, то при следующем его включении чек будет отменен и на нем будет напечатано «ЧЕК АННУЛИРОВАН».

---









+7 (495) 730-7420  
[www.atol.ru](http://www.atol.ru)

Компания АТОЛ  
ул. Б. Новодмитровская,  
дом 14, стр. 2,  
Москва, 127015

АТОЛ 90Ф

Руководство по  
эксплуатации

Версия документации  
от 26.07.2018